

PLATNÝ OD 1. APRÍLA 2024

**KATALÓG  
VÝROBKOV  
2024/2025**

**ZARIADENIA  
KÚPEĽNÍ  
KOLO**



WC A WC SEDADLÁ 5

UMÝVADLÁ 17

KÚPELŇOVÝ NÁBYTOK 25

ZRKADLÁ A ZRKADLOVÉ SKRINKY 37

SPRCHY 41

VANE 49

DODATOK 55



---

# WC a WC sedadlá

Závesné WC .....	6
WC s hlbokým splachovaním .....	6
Stojacie WC .....	8
WC s hlbokým splachovaním pre splachovaciú nádržku umiestnenú na WC mise .....	8
Nadomietkové splachovacie nádržky pre WC, zo sanitárnej keramiky .....	11
Umiestnené na WC mise .....	11
WC sedadlá .....	12
WC sedadlá .....	12

# ZÁVESNÉ WC

## WC s hlbokým splachovaním

**Novinka**

### Závesné WC s hlbokým splachovaním Kolo Rekord, hranatý dizajn, Rimfree

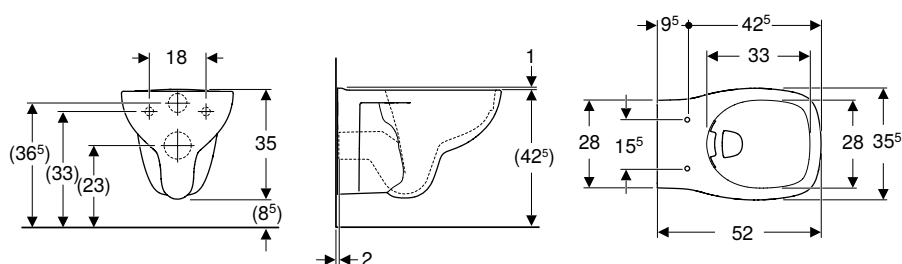

#### Účely použitia

- Pre podomietkové splachovacie nádržky
- Pre tlakový splachovač

#### Technické údaje

Materiál	Sanitárna keramika
----------	--------------------

#### Vlastnosti

- Závesné
- WC s hlbokým splachovaním
- Rimfree
- Typ 1, objem veľkého spláchnutia 6/4 l, podľa EN 997
- Splachuje so 4 l

#### Rozsah dodávky

- Keramika WC

Č. výr.	Farba / povrch	B [cm]	H [cm]	T [cm]	EUR/ks
K93123000	Biela	35,5	35	52	157.63

K dispozícii od apríl 2024

#### Nutné objednať dodatočne

- WC sedadlo

#### Kombinovateľné s

- WC sedadlo Kolo Rekord, hranatý dizajn, upevnenie zhora → str. 13

### Závesné WC s hlbokým splachovaním Kolo Rekord

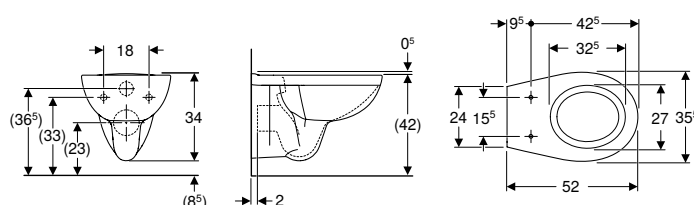

#### Účely použitia

- Pre podomietkové splachovacie nádržky
- Pre tlakový splachovač

#### Technické údaje

Materiál	Sanitárna keramika
----------	--------------------

#### Vlastnosti

- Závesné
- WC s hlbokým splachovaním
- So splachovacím okrajom
- Typ 1, objem veľkého spláchnutia 6/5 l, podľa EN 997
- Splachuje so 4,5 l

Č. výr.	Farba / povrch	B [cm]	H [cm]	T [cm]	EUR/ks
K93101000	Biela	35,5	33,5	52	90.02

#### Nutné objednať dodatočne

- WC sedadlo

#### Kombinovateľné s

- WC sedadlo Kolo Rekord, upevnenie zhora → str. 12
- WC sedadlo Kolo Rekord, upevnenie zdola → str. 12

## Súprava závesného WC s hlbokým splachovaním Kolo Rekord, Rimfree, s WC sedadlom

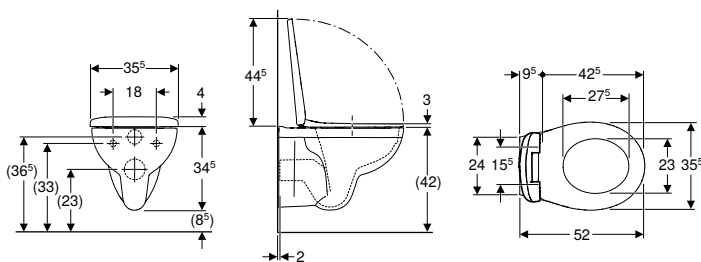

### Účely použitia

- Pre podomietkové splachovacie nádržky
- Pre tlakový splachovač

### Technické údaje

Materiál	Sanitárna keramika
----------	--------------------

### Vlastnosti

- Závesné
- WC s hlbokým splachovaním
- Rimfree
- Typ 1, objem veľkého spláchnutia 6/5 l, podľa EN 997
- WC sedadlo z Duroplastu
- Kryt WC s prekryvaním

### Rozsah dodávky

- Keramika WC
- WC sedadlo

Č. výr.	Farba / povrch	B [cm]	H [cm]	T [cm]	Rýchlopínacie závesy	Automatické plynulé zatváranie	Upev- nenie	Materiál závesu	EUR/ks	
K39120000	Biela	35,5	37,5	52	Nie		Nie	Zdola	Metal	173.63

## Závesné WC s hlbokým splachovaním Kolo Rekord, Rimfree

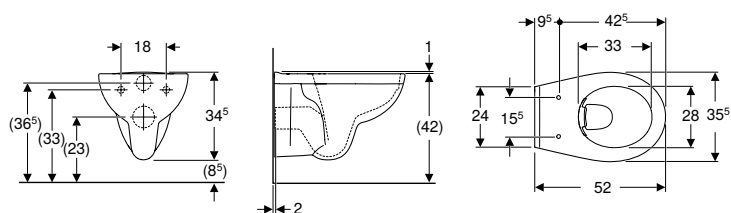

### Účely použitia

- Pre podomietkové splachovacie nádržky
- Pre tlakový splachovač

### Technické údaje

Materiál	Sanitárna keramika
----------	--------------------

### Vlastnosti

- Závesné
- WC s hlbokým splachovaním
- Rimfree
- Typ 1, objem veľkého spláchnutia 6/5 l, podľa EN 997

### Rozsah dodávky

- Keramika WC

Č. výr.	Farba / povrch	B [cm]	H [cm]	T [cm]	EUR/ks
K93120000	Biela	35,5	33,5	52	140.44

### Nutné objednať dodatočne

- WC sedadlo

### Kombinovateľné s

- WC sedadlo Kolo Rekord, upevnenie zhora → str. 12
- WC sedadlo Kolo Rekord, upevnenie zdola → str. 12

## WC a WC sedadlá

### STOJACIE WC

WC s hlbokým splachovaním pre splachovaciu nádržku umiestnenú na WC mise

## Závesné WC s hlbokým splachovaním Kolo Rekord, skrátané vyloženie, Rimfree

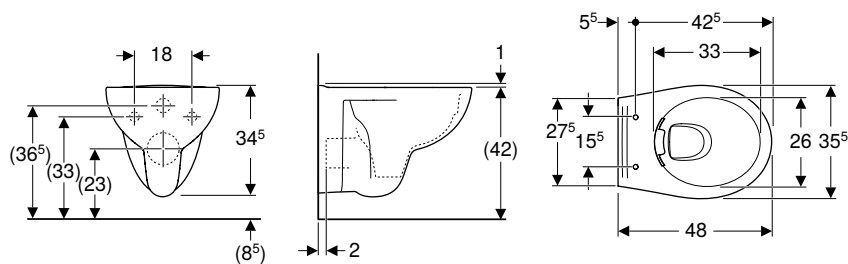

### Účely použitia

- Pre podomietkové splachovacie nádržky
- Pre tlakový splachovač

### Technické údaje

Materiál	Sanitárna keramika
----------	--------------------

### Vlastnosti

- Závesné
- WC s hlbokým splachovaním
- Rimfree
- Typ 1, objem veľkého spláchnutia 6/5 l, podľa EN 997
- Skrátané vyloženie

### Rozsah dodávky

- Keramika WC

Č. výr.	Farba / povrch	B [cm]	H [cm]	T [cm]	EUR/ks
K93121000	Biela	35,5	33,5	48	159,7

### Nutné objednať dodatočne

- WC sedadlo

### Kombinovateľné s

- WC sedadlo Kolo Rekord, upevnenie zhora → str. 12

## STOJACIE WC

WC s hlbokým splachovaním pre splachovaciu nádržku umiestnenú na WC mise

## Súprava stojacieho WC Kolo Rekord s nadomietkovou splachovacou nádržkou umiestnenou na WC mise, Rimfree

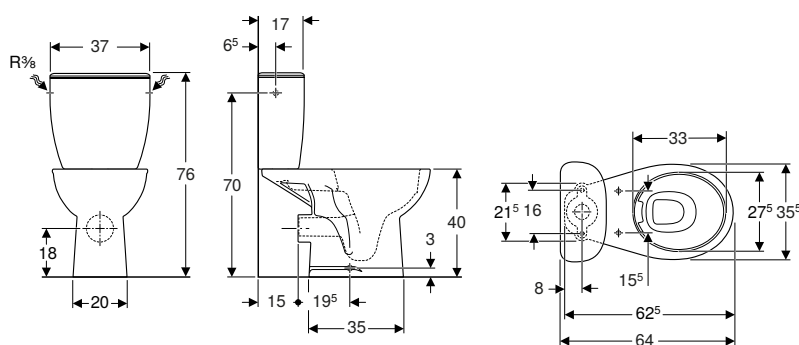

### Účely použitia

- Pre prípojky vody 3/8"

### Technické údaje

Výrobné nastavenie splachovacieho množstva	6 l / 3 l
Rozsah nastavenia veľkého splachovacieho množstva	4,5 l / 6 l
Rozsah nastavenia malého splachovacieho množstva	3 l
Materiál	Sanitárna keramika

### Vlastnosti

- Stojacie na podlahe
- Dvojité splachovanie
- WC s hlbokým splachovaním
- Rimfree
- Typ 1, objem veľkého spláchnutia 6/4 l, podľa EN 997
- Prípojka vody na bočnej strane
- Vodorovný odtok

### Rozsah dodávky

- Keramika WC
- Nadomietková splachovacia nádržka umiestnená na WC mise
- Vnútorňa súprava
- Pripevňovací materiál

Č. výr.	Farba / povrch	B [cm]	H [cm]	T [cm]	EUR/ks
K99030000	Biela	37	76	64	195,88



**Nutné objednať dodatočne**

- WC sedadlo

**Kombinovateľné s**

- WC sedadlo Kolo Rekord, upevnenie zhora → str. 12
- WC sedadlo Kolo Rekord, upevnenie zdola → str. 12

**Súprava stojacieho WC Kolo Rekord s nadomietkovou splachovacou nádržkou umiestnenou na WC mise a WC s hlbokým splachovaním, zvislý odtok, Rimfree**

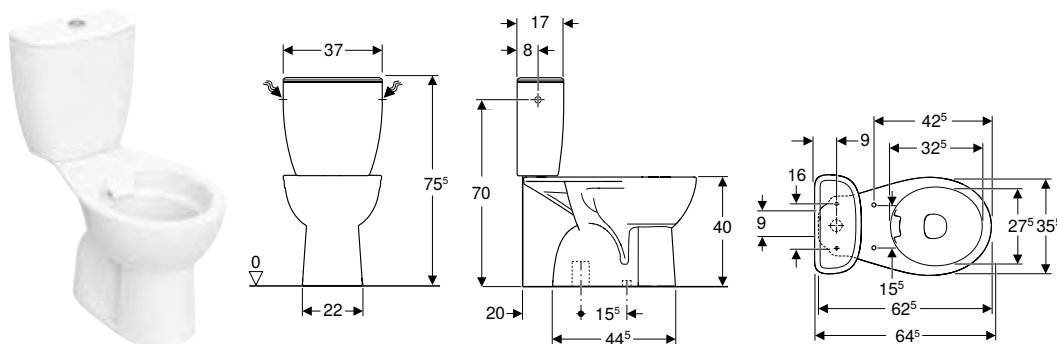

**Účely použitia**

- Pre prípojky vody 3/8"

**Technické údaje**

Materiál	Sanitárna keramika
----------	--------------------

**Vlastnosti**

- WC s hlbokým splachovaním
- Dvojité splachovanie
- Zvislý odtok
- Upevnenie pomocou skrutky
- Stojacie na podlahe
- Rimfree
- Typ 1, objem veľkého spláchnutia 6/4 l, podľa EN 997
- Prípojka vody na bočnej strane
- Kryt WC s prekrývaním

**Rozsah dodávky**

- Keramika WC
- Nadomietková splachovacia nádržka umiestnená na WC mise
- Vnútorňa súprava
- Pripevňovací materiál

Č. výr.	Farba / povrch	B [cm]	H [cm]	T [cm]	EUR/ks
K99050000	Biela	37	75,5	64,5	174.73

**Kombinovateľné s**

- WC sedadlo Kolo Rekord, upevnenie zdola → str. 12
- WC sedadlo Kolo Rekord, upevnenie zhora → str. 12

## WC a WC sedadlá

### STOJACIE WC

WC s hlbokým splachovaním pre splachovaciu nádržku umiestnenú na WC mise

## Stojacie WC Kolo Rekord pre nadomietkovú splachovaciu nádržku umiestnenú na WC mise, WC s hlbokým splachovaním, hranatý dizajn, vodorovný odtok, Rimfree

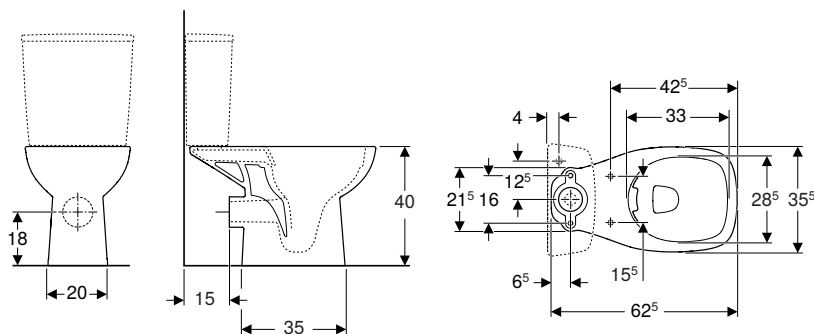

### Účely použitia

- Pre splachovaciu nádržku umiestnenú na WC mise

### Technické údaje

Materiál	Sanitárna keramika
----------	--------------------

### Vlastnosti

- Stojacie na podlahe
- WC s hlbokým splachovaním
- Rimfree
- Typ 1, objem veľkého spláchnutia 6 l, podľa EN 997
- Vodorovný odtok

Č. výr.	Farba / povrch	B [cm]	H [cm]	T [cm]	EUR/ks
K93023000	Biela	35,5	40	62,5	133.83

K dispozícii od apríl 2024

### Nutné objednať dodatočne

- Splachovacia nádržka
- WC sedadlo

### Kombinovateľné s

- Nadomietková splachovacia nádržka Kolo Rekord umiestnená na WC mise, dvojité splachovanie, prípojka vody z boku, hranatý dizajn, pre WC Rimfree → str. 11
- WC sedadlo Kolo Rekord, hranatý dizajn, upevnenie zhora → str. 13

## Súprava stojacieho WC Kolo Rekord s nadomietkovou splachovacou nádržkou umiestnenou na WC mise

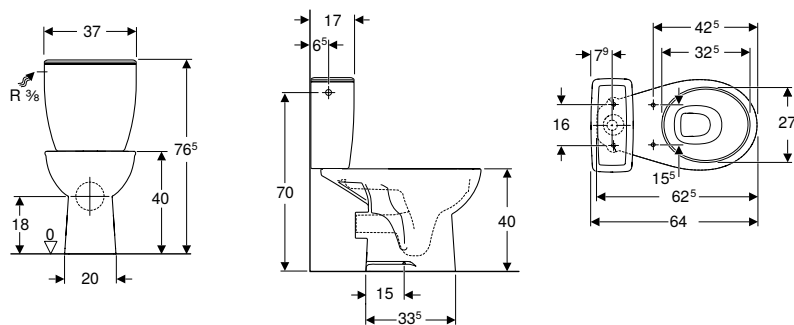

### Účely použitia

- Pre prípojky vody 3/8"

### Technické údaje

Výrobné nastavenie splachovacieho množstva	6 l / 3 l
Rozsah nastavenia veľkého splachovacieho množstva	4,5 l / 6 l
Rozsah nastavenia malého splachovacieho množstva	3 l
Materiál	Sanitárna keramika

### Vlastnosti

- Stojacie na podlahe
- Dvojité splachovanie
- Upevnenie pomocou skrutky
- WC s hlbokým splachovaním
- Typ 1, objem veľkého spláchnutia 6/4 l, podľa EN 997
- Prípojka vody na bočnej strane
- Vodorovný odtok

### Rozsah dodávky

- Keramika WC
- Nadomietková splachovacia nádržka umiestnená na WC mise
- Vnútorňa súprava
- Pripevňovací materiál

Č. výr.	Farba / povrch	B [cm]	H [cm]	T [cm]	EUR/ks
K99040000	Biela	37	76,5	64	137.01

### Nutné objednať dodatočne

- WC sedadlo

#### Kombinovateľné s

- WC sedadlo Kolo Rekord, upevnenie zhora → str. 12
- WC sedadlo Kolo Rekord, upevnenie zdola → str. 12

# NADOMIETKOVÉ SPLACHOVACIE NÁDRŽKY PRE WC, ZO SANITÁRNEJ KERAMIKY

Umiestnené na WC mise

## Novinka

### Nadomietková splachovacia nádržka Kolo Rekord umiestnená na WC mise, dvojité splachovanie, prípojka vody z boku, hranatý dizajn, pre WC Rimfree

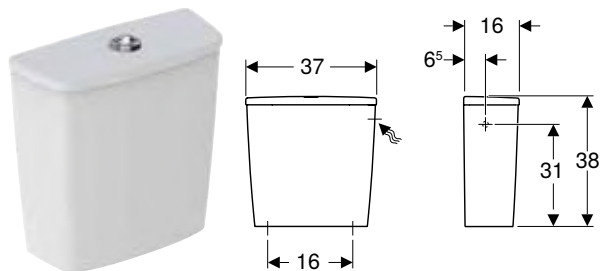

#### Účely použitia

- Pre montáž na WC misu

#### Technické údaje

Výrobné nastavenie splachovacieho množstva	6 l / 3 l
Rozsah nastavenia veľkého splachovacieho množstva	4 l / 6 l
Rozsah nastavenia malého splachovacieho množstva	2,6 l / 3 l
Materiál	Sanitárna keramika

#### Vlastnosti

- Umiestnené na WC mise
- Dvojité splachovanie
- Typ 1, objem veľkého spláchnutia 6 l, podľa EN 997
- Prípojka vody na bočnej strane

#### Rozsah dodávky

- Vnútoraná súprava

Č. výr.	Farba / povrch	B [cm]	H [cm]	T [cm]	EUR/ks
K94013000	Biela	37	38	16	65.29

K dispozícii od apríl 2024

#### Kombinovateľné s

- Stojacie WC Kolo Rekord pre nadomietkovú splachovaciu nádržku umiestnenú na WC mise, WC s hlbokým splachovaním, hranatý dizajn, vodorovný odtok, Rimfree → str. 10

# WC SEDADLÁ

## WC sedadlá

### WC sedadlo Kolo Rekord, upevnenie zdola

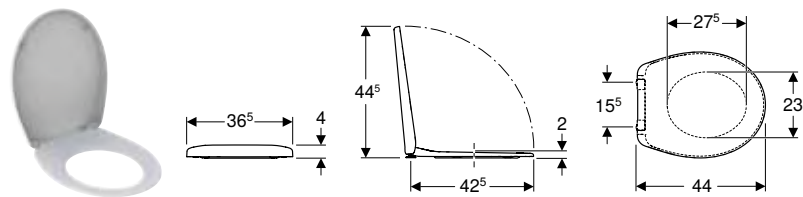

#### Technické údaje

Materiál	Termoplast
Vzdialenosť upevnenia	15,5 cm

Č. výr.	Farba / povrch	Automatické plynulé zatváranie	Upevnenie	Materiál závesu	EUR/ks
K90123000	Biela / Lesklý	Nie	Zdola	Ušľachtilá oceľ	33.34

#### Kombinovateľné s

- Stojacie WC Kolo Rekord pre nadomietkovú splachovaciu nádržku umiestnenú na WC mise, WC s hlbokým splachovaním, vodorovný odtok, Rimfree
- Stojacie WC Kolo Rekord pre nadomietkovú splachovaciu nádržku umiestnenú na WC mise, WC s hlbokým splachovaním, zvislý odtok, Rimfree
- Závesné WC s hlbokým splachovaním Kolo Rekord → str. 6
- Závesné WC s hlbokým splachovaním Kolo Rekord, Rimfree → str. 7
- Súprava stojacieho WC Kolo Rekord s nadomietkovou splachovacou nádržkou umiestnenou na WC mise, Rimfree → str. 8
- Stojacie WC Kolo Rekord pre nadomietkovú splachovaciu nádržku umiestnenú na WC mise, WC s hlbokým splachovaním, vodorovný odtok
- Súprava stojacieho WC Kolo Rekord s nadomietkovou splachovacou nádržkou umiestnenou na WC mise → str. 10
- Súprava stojacieho WC Kolo Rekord s nadomietkovou splachovacou nádržkou umiestnenou na WC mise a WC s hlbokým splachovaním, zvislý odtok, Rimfree → str. 9

### WC sedadlo Kolo Rekord, upevnenie zhora

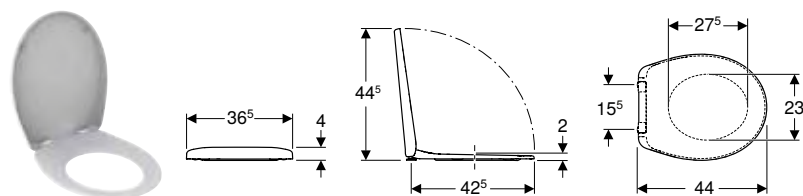

#### Technické údaje

Materiál	Termoplast
Vzdialenosť upevnenia	15,5 cm

Č. výr.	Farba / povrch	Rýchloupínacie závesy	Automatické plynulé zatváranie	Upevnenie	Materiál závesu	EUR/ks
K90124000	Biela / Lesklý	Nie	Nie	Zhora	Metal	38.89
K90125000	Biela / Lesklý	Nie	Áno	Zhora	Metal	63.88
K90126000	Biela / Lesklý	Áno	Áno	Zhora	Ušľachtilá oceľ	77.37

#### Kombinovateľné s

- Závesné WC s hlbokým splachovaním Kolo Rekord → str. 6
- Závesné WC s hlbokým splachovaním Kolo Rekord, Rimfree → str. 7
- Závesné WC s hlbokým splachovaním Kolo Rekord, skrátene vyloženie, Rimfree → str. 8
- Súprava stojacieho WC Kolo Rekord s nadomietkovou splachovacou nádržkou umiestnenou na WC mise, Rimfree → str. 8
- Závesné WC s hlbokým splachovaním Kolo Rekord
- Stojacie WC Kolo Rekord pre nadomietkovú splachovaciu nádržku umiestnenú na WC mise, WC s hlbokým splachovaním, vodorovný odtok, Rimfree
- Stojacie WC Kolo Rekord pre nadomietkovú splachovaciu nádržku umiestnenú na WC mise, WC s hlbokým splachovaním, vodorovný odtok
- Súprava stojacieho WC Kolo Rekord s nadomietkovou splachovacou nádržkou umiestnenou na WC mise → str. 10
- Stojacie WC Kolo Rekord pre nadomietkovú splachovaciu nádržku umiestnenú na WC mise, WC s hlbokým splachovaním, zvislý odtok, Rimfree
- Súprava stojacieho WC Kolo Rekord s nadomietkovou splachovacou nádržkou umiestnenou na WC mise a WC s hlbokým splachovaním, zvislý odtok, Rimfree → str. 9

## WC sedadlo Kolo Rekord, hranatý dizajn, upevnenie zhora

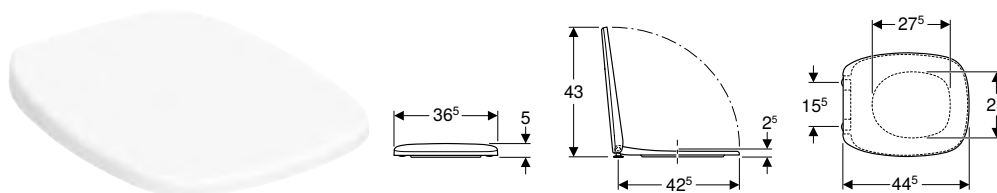

### Technické údaje

Materiál	Duroplast
Vzdialenosť upevnenia	15,5 cm

### Vlastnosti

- WC sedadlo z Duroplastu

Č. výr.	Farba / povrch	B [cm]	H [cm]	T [cm]	Rýchlopínacie závesy	Automatické plynulé zatváranie	Upevnenie	Materiál závesu	EUR/ks
K90150000	Biela	36,5	5	44,5	Nie	Nie	Zhora	Pochrómovaná mosadz	50.56
K90151000	Biela	36,5	5	44,5	Nie	Áno	Zhora	Metal	75.55

K dispozícii od apríl 2024

### Kombinovateľné s

- Závesné WC s hlbokým splachovaním Kolo Rekord, hranatý dizajn, Rimfree → str. 6
- Stojacie WC Kolo Rekord pre nadomietkovú splachovaciu nádržku umiestnenú na WC mise, WC s hlbokým splachovaním, hranatý dizajn, vodorovný odtok, Rimfree → str. 10

## WC sedadlo Kolo Idol, upevnenie zdola

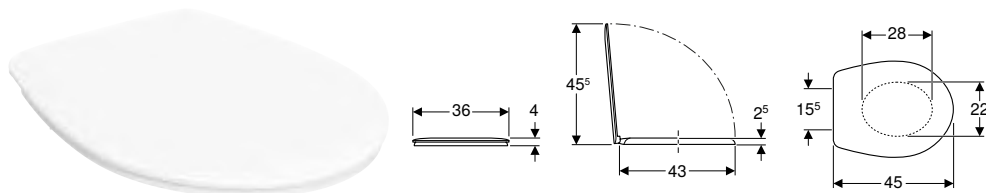

### Technické údaje

Materiál	Duroplast
Vzdialenosť upevnenia	15,5 cm

### Rozsah dodávky

- WC sedadlo

### Vlastnosti

- WC sedadlo z Duroplastu

Č. výr.	Farba / povrch	Rýchlopínacie závesy	Automatické plynulé zatváranie	Upevnenie	Materiál závesu	EUR/ks
10113000	Biela / Lesklý	Nie	Nie	Zhora	Metal	38.25

### Kombinovateľné s

- Stojacie WC s hlbokým splachovaním Kolo Idol stojacie WC, horizontálny odtok
- Stojacie WC s hlbokým splachovaním Kolo Idol stojacie WC, horizontálny odtok
- Stojacie WC s hlbokým splachovaním Kolo Idol, zvislý odtok
- Závesné WC s hlbokým splachovaním Kolo Idol
- Stojacie WC Kolo Idol pre nadomietkovú splachovaciu nádržku umiestnenú na WC mise, WC s hlbokým splachovaním, zvislý odtok
- Stojacie WC Kolo Idol pre nadomietkovú splachovaciu nádržku umiestnenú na WC mise, WC s hlbokým splachovaním, vodorovný odtok

## WC sedadlo Kolo Idol, upevnenie zhora

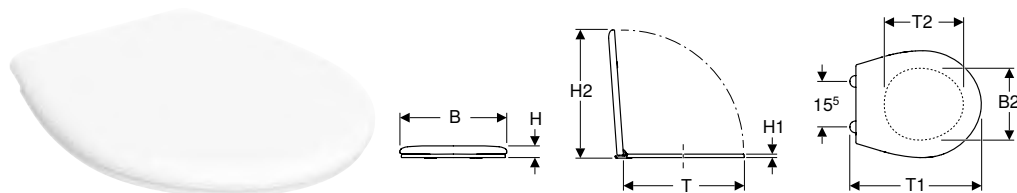

### Technické údaje

Materiál	Plast
Vzdialenosť upevnenia	15,5 cm

### Rozsah dodávky

- WC sedadlo

Č. v.ýr.	Farba / povrch	Rýchlopínacie závesy	Automatické plynulé zatváranie	Upevnenie	Materiál závesu	EUR/ks
10131000	Biela / Lesklý	Nie	Nie	Zhora	Plast	19.12

### Kombinovateľné s

- Stojacie WC s hlbokým splachovaním Kolo Idol stojacie WC, horizontálny odtok
- Stojacie WC s hlbokým splachovaním Kolo Idol stojacie WC, horizontálny odtok
- Stojacie WC s hlbokým splachovaním Kolo Idol, zvislý odtok
- Závesné WC s hlbokým splachovaním Kolo Idol
- Stojacie WC Kolo Idol pre nadomietkovú splachovaciu nádržku umiestnenú na WC mise, WC s hlbokým splachovaním, zvislý odtok
- Stojacie WC Kolo Idol pre nadomietkovú splachovaciu nádržku umiestnenú na WC mise, WC s hlbokým splachovaním, vodorovný odtok







---

# Umývadlá

Umývadlá .....	18
Malé umývadlo .....	20
Zápustné umývadlá.....	23
Stípy .....	23
Polostípy.....	23

# UMÝVADLÁ

## Umývadlo Kolo Rekord

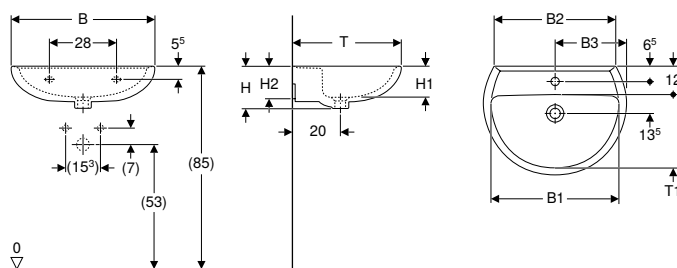

### Technické údaje

Materiál	Sanitárna keramika
----------	--------------------

### Vlastnosti

- Kombinovateľné s polostĺpom
- Kombinovateľné so stĺpom

Č. výr.	Farba / povrch	Otvor pre batériu	Prepad	B1 [cm]	B2 [cm]	B3 [cm]	H [cm]	H1 [cm]	H2 [cm]	T [cm]	T1 [cm]	Úložná plocha	EUR/ks
---------	----------------	-------------------	--------	------------	------------	------------	-----------	------------	------------	-----------	------------	---------------	--------

### B/šírka: 55 cm

K91055000	Biela	Bez	Viditeľné	48	47		17	13	13	42	26	Bez	38.12
K91155000	Biela	V strede	Viditeľné	48	47	27,5	17	13	13	42	26	Bez	38.12

### B/šírka: 60 cm

K91060000	Biela	Bez	Viditeľné	54	51		18	16	14	45,5	30	Bez	44.34
K91160000	Biela	V strede	Viditeľné	54	51	30	18	16	14	45,5	30	Bez	44.34

### B/šírka: 65 cm

K91065000	Biela	Bez	Viditeľné	58	56		19	14	15	49	34	Bez	60.56
K91165000	Biela	V strede	Viditeľné	58	56	32,5	19	14	15	49	34	Bez	60.56

### Kombinovateľné s

- Polostĺp Koło Rekord
- Polostĺp Koło Rekord → str. 23

### Príslušenstvo

- Zápachová uzávierka s normou rúrkou Geberit pre umývadlo, s ventilovou rozetou, vodorovný odtok
- Zápachová uzávierka s normou rúrkou Geberit pre umývadlo, vodorovný odtok
- Odtokový ventil pre priestorovo úsporný model Geberit, úzke vyhotovenie, s vonkajšou ventilovou zátkou a stláčacím ovládaním
- Umývadlový odtok Geberit, priestorovo úsporný model, úzke vyhotovenie, s vonkajšou ventilovou zátkou a stláčacím ovládaním
- Pripevňovací materiál Geberit pre umývadlo

## Umývadlo Kolo Rekord, hranatý dizajn

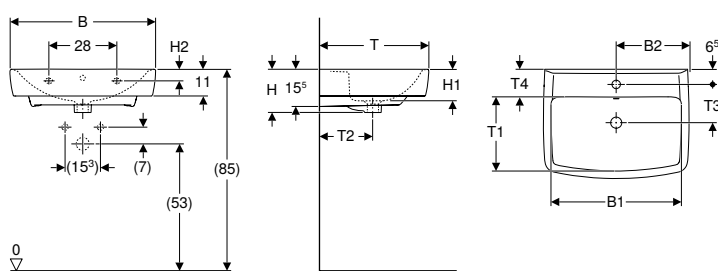

### Technické údaje

Materiál	Sanitárna keramika
----------	--------------------

### Vlastnosti

- Kombinovateľné s polostĺpom
- Kombinovateľné so stĺpom

Č. výr.	Farba / povrch	Otvor pre batériu	Prepad	B1 [cm]	B2 [cm]	H [cm]	H1 [cm]	H2 [cm]	T [cm]	T1 [cm]	T2 [cm]	T3 [cm]	T4 [cm]	Úložná plocha	EUR/ks
---------	----------------	-------------------	--------	------------	------------	-----------	------------	------------	-----------	------------	------------	------------	------------	---------------	--------

### B/šírka: 55 cm

K91955000	Biela	V strede	Viditeľné	49	27,5	17,5	12,5	5,5	42	27	20	13,5	10,5	Bez	66.89
-----------	-------	----------	-----------	----	------	------	------	-----	----	----	----	------	------	-----	-------

### B/šírka: 60 cm

K91962000	Biela	V strede	Viditeľné	54	30	18	13	7	45	30	22	15,5	12	Bez	72.52
-----------	-------	----------	-----------	----	----	----	----	---	----	----	----	------	----	-----	-------

### Kombinovateľné s

- Polostĺp Kolo Rekord → str. 23
- Skrinka Kolo Rekord pod umývadlo, s jednými dvierkami → str. 30

#### Príslušenstvo

- Zápachová uzávierka s nornou rúrkou Geberit pre umývadlo, s ventilovou rozetou, vodorovný odtok
- Zápachová uzávierka s nornou rúrkou Geberit pre umývadlo, vodorovný odtok
- Odtokový ventil pre priestorovo úsporný model Geberit, úzke vyhotovenie, s vonkajšou ventilovou zátkou a stláčacím ovládaním
- Umývadlový odtok Geberit, priestorovo úsporný model, úzke vyhotovenie, s vonkajšou ventilovou zátkou a stláčacím ovládaním
- Pripevňovací materiál Geberit pre umývadlo

## Umývadlo Kolo Twins

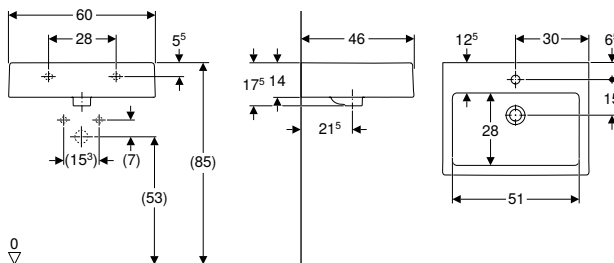

#### Účely použitia

- Pre montáž na skrinky pod umývadlá

#### Vlastnosti

- Obdĺžnikový tvar

#### Technické údaje

Materiál	Sanitárna keramika
----------	--------------------

Č. výr.	Farba / povrch	Otvor pre batériu	Prepad	B [cm]	H [cm]	T [cm]	EUR/ks
L51160000	Biela	V strede	Viditeľné	60	17,5	46	109.28

#### Kombinovateľné s

- Skrinka Kolo Twins pod umývadlo, s jednými dvierkami → str. 28
- Skrinka Kolo Twins pod umývadlo, s dvomi zásuvkami → str. 30
- Skrinka Kolo Twins pod umývadlo, s jednou zásuvkou → str. 29

#### Príslušenstvo

- Zápachová uzávierka s nornou rúrkou Geberit pre umývadlo, s ventilovou rozetou, vodorovný odtok
- Zápachová uzávierka s nornou rúrkou Geberit pre umývadlo, vodorovný odtok

# MALÉ UMÝVADLO

## Malé umývadlo Kolo Rekord s asymetrickým prepacom

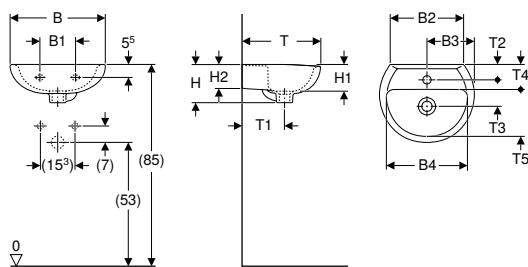

### Technické údaje

Materiál	Sanitárna keramika
----------	--------------------

Č. výr.	Farba / povrch	Otvor pre batériu	Prepad	B1 [cm]	B2 [cm]	B3 [cm]	B4 [cm]	H [cm]	H1 [cm]	H2 [cm]	T [cm]	T1 [cm]	T2 [cm]	T3 [cm]	T4 [cm]	T5 [cm]	Úložná plocha	EUR/ks
<b>B/šírka: 40 cm</b>																		
K92040000	Biela	Bez	Viditeľné	15	30,5		34	15,5	13	11	33	17			10	20	Bez	33.92
K92140000	Biela	V strede	Viditeľné	15	30,5	20	34	15,5	13	11	33	17	6	11	10	20	Bez	33.92
<b>B/šírka: 45 cm</b>																		
K91045000	Biela	Bez	Viditeľné	18	34,5		39	17	12	13,5	37	18			11	23	Bez	37.87
K91145000	Biela	V strede	Viditeľné	18	34,5	22,5	39	17	12	13,5	37	18	5,5	12,5	11	23	Bez	37.87

### Príslušenstvo

- Zápachová uzávierka s nornou rúrkou Geberit pre umývadlo, s ventilovou rozetou, vodorovný odtok
- Zápachová uzávierka s nornou rúrkou Geberit pre umývadlo, vodorovný odtok
- Odtokový ventil pre priestorovo úsporný model Geberit, úzke vyhotovenie, s vonkajšou ventilovou zátkou a stláčacím ovládaním
- Umývadlový odtok Geberit, priestorovo úsporný model, úzke vyhotovenie, s vonkajšou ventilovou zátkou a stláčacím ovládaním
- Pripevňovací materiál Geberit pre malé umývadlo

## Malé umývadlo Kolo Rekord

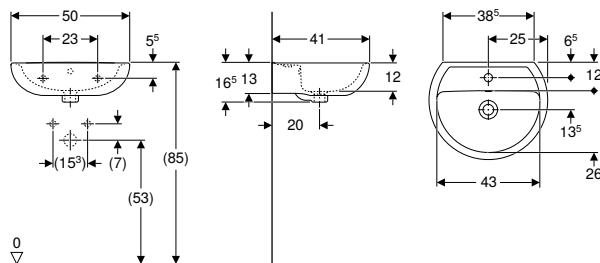

### Technické údaje

Materiál	Sanitárna keramika
----------	--------------------

Č. výr.	Farba / povrch	Otvor pre batériu	Prepad	H [cm]	T [cm]	Úložná plocha	EUR/ks
<b>B/šírka: 50 cm</b>							
K91050000	Biela	Bez	Viditeľné	16,5	41	Bez	34.66
K91150000	Biela	V strede	Viditeľné	16,5	41	Bez	34.66

### Kombinovateľné s

- Polostĺp Kolo Rekord
- Polostĺp Kolo Rekord → str. 23

### Príslušenstvo

- Zápachová uzávierka s nornou rúrkou Geberit pre umývadlo, s ventilovou rozetou, vodorovný odtok
- Zápachová uzávierka s nornou rúrkou Geberit pre umývadlo, vodorovný odtok
- Odtokový ventil pre priestorovo úsporný model Geberit, úzke vyhotovenie, s vonkajšou ventilovou zátkou a stláčacím ovládaním
- Umývadlový odtok Geberit, priestorovo úsporný model, úzke vyhotovenie, s vonkajšou ventilovou zátkou a stláčacím ovládaním
- Pripevňovací materiál Geberit pre malé umývadlo

## Malé umývadlo Kolo Rekord, hranatý dizajn, s asymetrickým prepacom

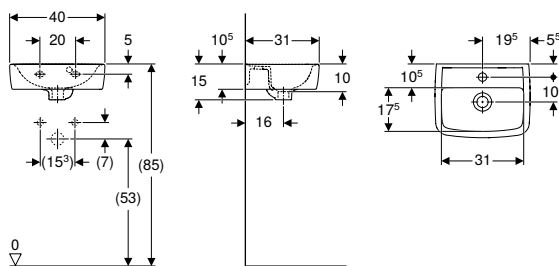

### Technické údaje

Materiál Sanitárna keramika

Č. výr.	Farba / povrch	Otvor pre batériu	Prepad	H [cm]	T [cm]	Úložná plocha	EUR/ks
---------	----------------	-------------------	--------	--------	--------	---------------	--------

### B/šírka: 40 cm

K91942000	Biela	V strede	Viditeľné	15	31	Bez	45.51
-----------	-------	----------	-----------	----	----	-----	-------

### Kombinovateľné s

- Skrinka Kolo Rekord pod malé umývadlo, s jednými dvierkami → str. 28

### Príslušenstvo

- Zápachová uzávierka s nornou rúrkou Geberit pre umývadlo, s ventilovou rozetou, vodorovný odtok
- Zápachová uzávierka s nornou rúrkou Geberit pre umývadlo, vodorovný odtok
- Odtokový ventil pre priestorovo úsporný model Geberit, úzke vyhotovenie, s vonkajšou ventilovou zátkou a stláčacím ovládaním
- Umývadlový odtok Geberit, priestorovo úsporný model, úzke vyhotovenie, s vonkajšou ventilovou zátkou a stláčacím ovládaním
- Pripevňovací materiál Geberit pre malé umývadlo

## Malé umývadlo Kolo Rekord, hranatý dizajn, skrátene vyloženie

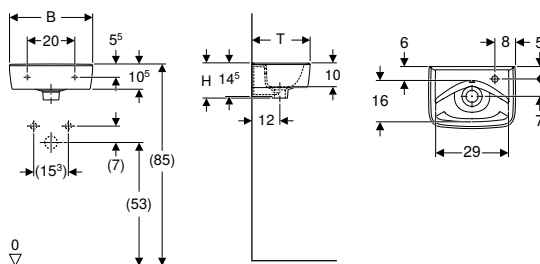

### Technické údaje

Materiál Sanitárna keramika

Č. výr.	Farba / povrch	Otvor pre batériu	Prepad	H [cm]	T [cm]	EUR/ks
---------	----------------	-------------------	--------	--------	--------	--------

### B/šírka: 35 cm

K92932000	Biela	Vpravo	Viditeľné	15	25	43.93
K92933000	Biela	Vľavo	Viditeľné	15	25	43.93

### Príslušenstvo

- Odtokový ventil pre priestorovo úsporný model Geberit, úzke vyhotovenie, s vonkajšou ventilovou zátkou a stláčacím ovládaním
- Umývadlový odtok Geberit, priestorovo úsporný model, úzke vyhotovenie, s vonkajšou ventilovou zátkou a stláčacím ovládaním
- Zápachová uzávierka s nornou rúrkou Geberit pre umývadlo, vodorovný odtok
- Pripevňovací materiál Geberit pre malé umývadlo

## Malé umývadlo Kolo Rekord, hranatý dizajn

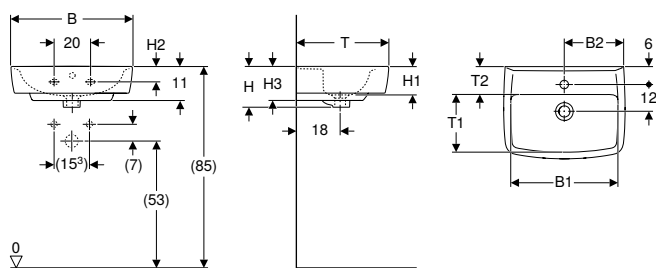

### Technické údaje

Materiál	Sanitárna keramika
----------	--------------------

Č. výr.	Farba / povrch	Otvor pre batériu	Prepad	B2	H	H1	H2	H3	T	T1	T2	Úložná plocha	EUR/ks
				[cm]	[cm]	[cm]	[cm]	[cm]	[cm]	[cm]	[cm]		

#### B/šírka: 45 cm

K91945000	Biela	V strede	Viditeľné	22	16	11	5,5	12,5	34	19	11,5	Bez	59.65
-----------	-------	----------	-----------	----	----	----	-----	------	----	----	------	-----	-------

#### B/šírka: 50 cm

K91952000	Biela	V strede	Viditeľné	24,5	17	12	5	14	38	23	12	Bez	53.69
-----------	-------	----------	-----------	------	----	----	---	----	----	----	----	-----	-------

### Kombinovateľné s

- Skrinka Kolo Rekord pod malé umývadlo, s jednými dvierkami → str. 28

### Príslušenstvo

- Zápachová uzávierka s nornou rúrkou Geberit pre umývadlo, s ventilovou rozetou, vodorovný odtok
- Zápachová uzávierka s nornou rúrkou Geberit pre umývadlo, vodorovný odtok
- Odtokový ventil pre priestorovo úsporný model Geberit, úzke vyhotovenie, s vonkajšou ventilovou zátkou a stláčacím ovládaním
- Umývadlový odtok Geberit, priestorovo úsporný model, úzke vyhotovenie, s vonkajšou ventilovou zátkou a stláčacím ovládaním
- Pripevňovací materiál Geberit pre malé umývadlo

## Malé umývadlo Kolo Twins

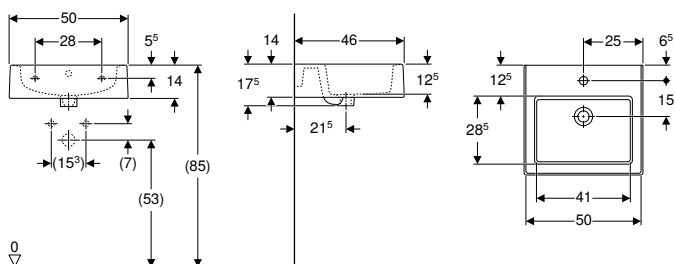

### Účely použitia

- Pre montáž na skrinky pod umývadlá

### Vlastnosti

- Obdĺžnikový tvar

### Technické údaje

Materiál	Sanitárna keramika
----------	--------------------

Č. výr.	Farba / povrch	Otvor pre batériu	Prepad	B	H	T	EUR/ks
				[cm]	[cm]	[cm]	

L51150000	Biela	V strede	Viditeľné	50	17,5	46	98.95
-----------	-------	----------	-----------	----	------	----	-------

### Kombinovateľné s

- Skrinka Kolo Twins pod malé umývadlo, s jednými dvierkami → str. 26
- Skrinka Kolo Twins pod malé umývadlo, s dvomi zásuvkami → str. 27
- Skrinka Kolo Twins pod malé umývadlo, s jednou zásuvkou → str. 26

### Príslušenstvo

- Zápachová uzávierka s nornou rúrkou Geberit pre umývadlo, s ventilovou rozetou, vodorovný odtok
- Zápachová uzávierka s nornou rúrkou Geberit pre umývadlo, vodorovný odtok

# ZÁPUSTNÉ UMÝVADLÁ

## Zápustné umývadlo Kolo Rekord

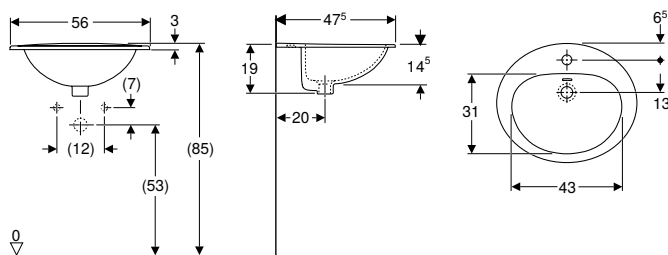

### Účely použitia

- Na montáž do umývadlových dosiek zhora

### Technické údaje

Materiál	Sanitárna keramika
----------	--------------------

Č. výr.	Farba / povrch	Otvor pre batériu	Prepad	H [cm]	T [cm]	EUR/ks
<b>B/šírka: 56 cm</b>						
K91656000	Biela	V strede	Viditeľné	19	47,5	69.68

### Príslušenstvo

- Odtokový ventil pre priestorovo úsporný model Geberit, úzke vyhotovenie, s vonkajšou ventilovou zátkou a stlačacím ovládaním
- Umývadlový odtok Geberit, priestorovo úsporný model, úzke vyhotovenie, s vonkajšou ventilovou zátkou a stlačacím ovládaním
- Zápachová uzávierka s normou rúrkou Geberit pre umývadlo, vodorovný odtok

# STĽPY

## Polostípy

### Polostíp Kolo Rekord

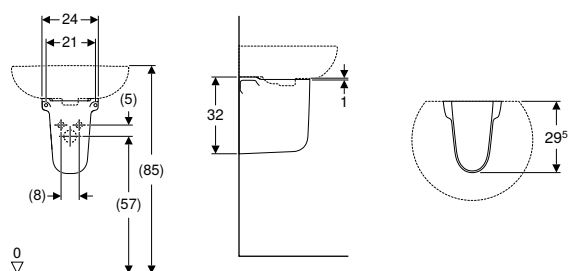

### Technické údaje

Materiál	Sanitárna keramika
----------	--------------------

Č. výr.	Farba / povrch	B [cm]	H [cm]	T [cm]	EUR/ks
K97101000	Biela	24	32	29,5	21.09

### Kombinovateľné s

- Malé umývadlo Kolo Rekord → str. 20
- Umývadlo Kolo Idol
- Umývadlo Kolo Rekord → str. 18
- Umývadlo Kolo Rekord, hranatý dizajn → str. 18





# Kúpeľňový nábytok

Spodné skrinky .....	26
Pre malé umývadlá .....	26
Pre umývadlá .....	28
Bočné skrinky.....	31
Nízke bočné skrinky .....	31
Vysoké skrinky .....	32
Príslušenstvo.....	33
Súpravy nôh .....	33
Ďalšie príslušenstvo .....	34

# SPODNÉ SKRINKY

## Pre malé umývadlá

### Skrinka Kolo Twins pod malé umývadlo, s jednými dvierkami

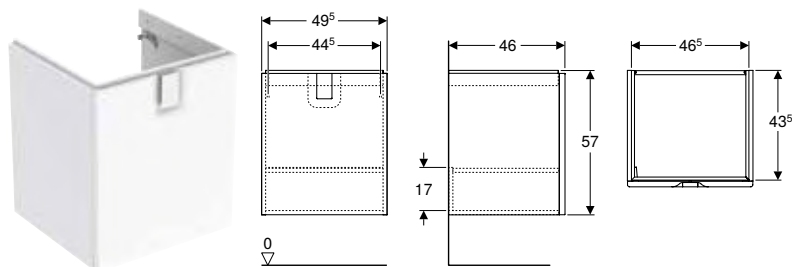

#### Technické údaje

Materiál Silne komprimovaná trojvrstvá drevotrieska

#### Rozsah dodávky

- Pripevňovací materiál

#### Vlastnosti

- Certifikát FSC™ C134279
- Závesné
- S dvierkami
- Strana prípevnenia závesu vľavo alebo vpravo
- Otváranie pomocou rukoväte
- Dodáva sa zmontované
- Dvierka s mechanizmom tichého dovierania
- Odolné voči vlhkosti
- S výškovo nastaviteľnou vkladacou policou

Č. výr.	Farba / povrch	B [cm]	H [cm]	T [cm]	EUR/ks
89483000	Korpus a čelo: biele/lakované s vysokým leskom Rukoväť: lesklý chróm	49,5	57	46	132.29
89485000 *	Čierna / Potiahnuté matnou fóliou	49,5	57	46	145.63

\* Zákazková výroba

#### Kombinovateľné s

- Malé umývadlo Kolo Twins → str. 22

#### Príslušenstvo

- Súprava nožičiek Kolo Twins → str. 33
- Zápachová uzávierka s normou rúrkou Geberit pre umývadlo, priestorovo úsporný model, vodorovný odtok



- Modely vyrábané na zákazku majú dodaciu lehotu do 10 týždňov

### Skrinka Kolo Twins pod malé umývadlo, s jednou zásuvkou

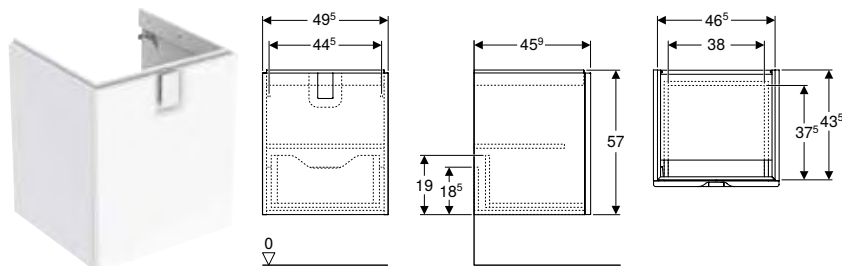

#### Technické údaje

Materiál Silne komprimovaná trojvrstvá drevotrieska  
 Zaťaženie zásuvky max. 30 kg

#### Rozsah dodávky

- Pripevňovací materiál

#### Vlastnosti

- Certifikát FSC™ C134279
- Závesné
- Otváranie pomocou rukoväte
- S jednou zásuvkou
- Zásuvka s mechanizmom jemného dovierania
- Odolné voči vlhkosti
- Dodáva sa zmontované
- S výškovo nastaviteľnou vkladacou policou

Č. výr.	Farba / povrch	B [cm]	H [cm]	T [cm]	EUR/ks
89495000	Korpus a čelo: biele/lakované s vysokým leskom Rukoväť: lesklý chróm	49,5	57	45,9	189.93
89497000 *	Čierna / Potiahnuté matnou fóliou	49,5	57	45,9	199.75

\* Zákazková výroba

#### Kombinovateľné s

- Malé umývadlo Kolo Twins → str. 22

#### Príslušenstvo

- Súprava nožičiek Kolo Twins → str. 33
- Zápachová uzávierka s normou rúrkou Geberit pre umývadlo, priestorovo úsporný model, vodorovný odtok



- Modely vyrábané na zákazku majú dodaciu lehotu do 10 týždňov

### Skrinka Kolo Twins pod malé umývadlo, s dvomi zásuvkami

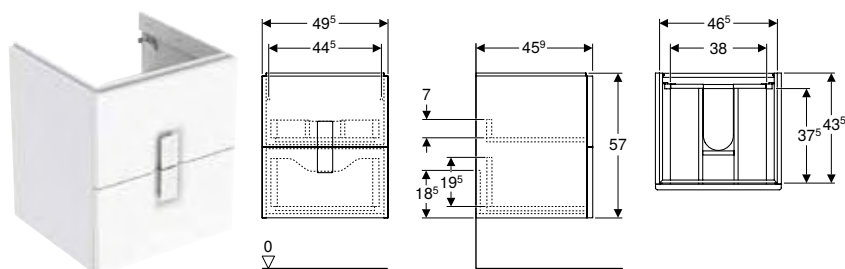

#### Technické údaje

Materiál	Silne komprimovaná trojvrstvomá drevotrieska
Zaťaženie zásuvky max.	30 kg

#### Rozsah dodávky

- Pripevňovací materiál

#### Vlastnosti

- Certifikát FSC™ C134279
- Otváranie pomocou rukoväte
- S dvomi zásuvkami
- Zásuvka s mechanizmom jemného dovierania
- Závesné
- Odolné voči vlhkosti
- Dodáva sa zmontované

Č. výr.	Farba / povrch	B	H	T	EUR/ks
		[cm]	[cm]	[cm]	
89489000	Korpus a čelo: biele/lakované s vysokým leskom Rukoväť: lesklý chróm	49,5	57	45,9	257.43
89491000 *	Čierna / Potiahnuté matnou fóliou	49,5	57	45,9	270.84

\* Zákazková výroba

#### Kombinovateľné s

- Malé umývadlo Kolo Twins → str. 22

#### Príslušenstvo

- Súprava nožičiek Kolo Twins → str. 33
- Zápachová uzávierka s normou rúrkou Geberit pre umývadlo, priestorovo úsporný model, vodorovný odtok



- Modely vyrábané na zákazku majú dodaciu lehotu do 10 týždňov

## Skrinka Kolo Rekord pod malé umývadlo, s jednými dvierkami

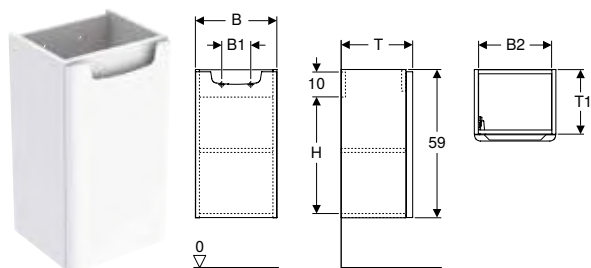

### Technické údaje

Materiál Silne komprimovaná dvojvrstvomá drevotrieska

### Rozsah dodávky

- Pripevňovací materiál
- Spodná skrinka pod umývadlo

### Vlastnosti

- Certifikát FSC™ C134279
- Dvierka s mechanizmom tichého dovierania
- Strana pripevnenia závesu vľavo alebo vpravo
- Odolné voči vlhkosti
- Závesné
- S opornými úchopmi
- S dvierkami
- S jednou pevnou poličkou

Č. výr.	Farba / povrch	B [cm]	H [cm]	T [cm]	EUR/ks
89541000	Biela / Lakované s vysokým leskom	32,5	59	28,5	83.62
89543000	Biela / Lakované s vysokým leskom	41	59	34	91.46

### Nutné objednať dodatočne

- Umývadlo

### Kombinovateľné s

- Malé umývadlo Kolo Rekord, hranatý dizajn → str. 22
- Malé umývadlo Kolo Rekord, hranatý dizajn, s asymetrickým prepacom → str. 21

### Príslušenstvo

- Zápachová uzávierka s nornou rúrkou Geberit pre umývadlo, priestorovo úsporný model, vodorovný odtok
- Súprava nožičiek Kolo Rekord → str. 33



- Modely vyrábané na zákazku majú dodaciu lehotu do 10 týždňov

## Pre umývadlá

## Skrinka Kolo Twins pod umývadlo, s jednými dvierkami

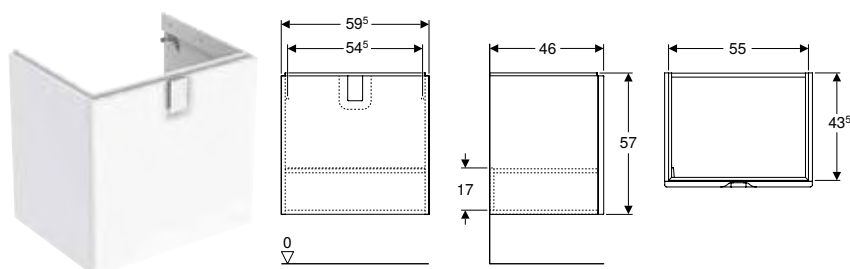

### Technické údaje

Materiál Silne komprimovaná trojvrstvomá drevotrieska

### Rozsah dodávky

- Pripevňovací materiál

### Vlastnosti

- Certifikát FSC™ C134279
- Závesné
- S dvierkami
- Strana pripevnenia závesu vľavo alebo vpravo
- Otváranie pomocou rukoväte
- Dodáva sa zmontované
- Dvierka s mechanizmom tichého dovierania
- Odolné voči vlhkosti
- S výškovo nastaviteľnou vkladacou policou

Č. výr.	Farba / povrch	B [cm]	H [cm]	T [cm]	EUR/ks
89486000	Korpus a čelo: biele/lakované s vysokým leskom Rukoväť: lesklý chróm	59,5	57	46	139.95
89488000 *	Čierna / Potiahnuté matnou fóliou	59,5	57	46	153.83

\* Zákazková výroba

#### Kombinovateľné s

- Umývadlo Kolo Twins → str. 19

#### Príslušenstvo

- Súprava nožičiek Kolo Twins → str. 33
- Zápachová uzávierka s nornou rúrkou Geberit pre umývadlo, priestorovo úsporný model, vodorovný odtok



- Modely vyrábané na zákazku majú dodáciu lehotu do 10 týždňov

### Skrinka Kolo Twins pod umývadlo, s jednou zásuvkou

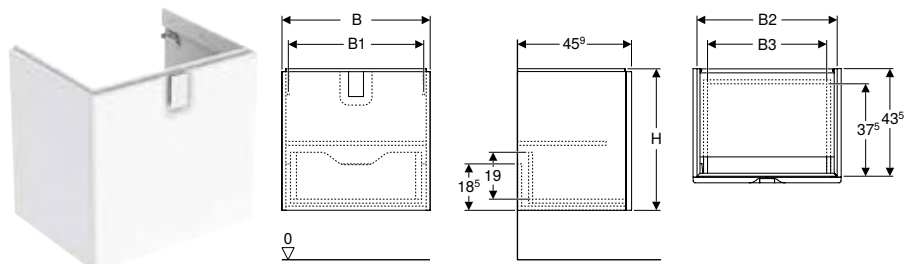

#### Technické údaje

Materiál	Silne komprimovaná trojvrstvomá drevotrieska
Zaťaženie zásuvky max.	30 kg

#### Rozsah dodávky

- Pripevňovací materiál

#### Vlastnosti

- Certifikát FSC™ C134279
- Závesné
- Otváranie pomocou rukoväte
- S jednou zásuvkou
- Zásuvka s mechanizmom jemného dovierania
- Odolné voči vlhkosti
- Dodáva sa zmontované
- S výškovo nastaviteľnou vkladacou policou

Č. výr.	Farba / povrch	B	H	T	EUR/ks
		[cm]	[cm]	[cm]	
89498000	Korpus a čelo: biele/lakované s vysokým leskom Rukoväť: lesklý chróm	59,5	57	45,9	189.24
89500000 *	Čierna / Potiahnuté matnou fóliou	59,5	57	45,9	208.24

\* Zákazková výroba

#### Kombinovateľné s

- Umývadlo Kolo Twins → str. 19

#### Príslušenstvo

- Súprava nožičiek Kolo Twins → str. 33
- Zápachová uzávierka s nornou rúrkou Geberit pre umývadlo, priestorovo úsporný model, vodorovný odtok



- Modely vyrábané na zákazku majú dodáciu lehotu do 10 týždňov

## Skrinka Kolo Twins pod umývadlo, s dvomi zásuvkami

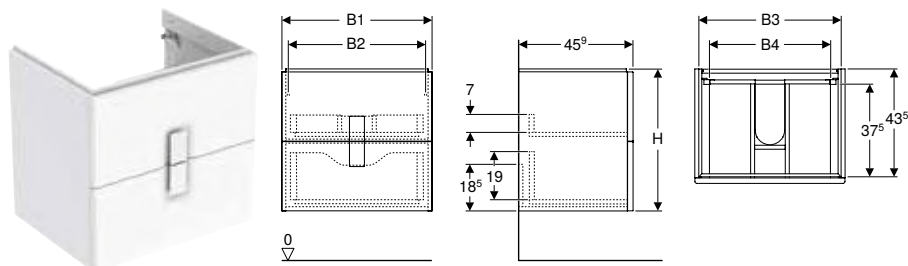

### Technické údaje

Materiál	Silne komprimovaná trojvrstvomá drevotrieska
Zaťaženie zásuvky max.	30 kg

### Rozsah dodávky

- Pripevňovací materiál

### Vlastnosti

- Certifikát FSC™ C134279
- Odolné voči vlhkosti
- Otváranie pomocou rukoväte
- S dvomi zásuvkami
- Zásuvka s mechanizmom jemného dovierania
- Dodáva sa zmontované
- Závesné

Č. výr.	Farba / povrch	B [cm]	H [cm]	T [cm]	EUR/ks
89492000	Korpus a čelo: biele/lakované s vysokým leskom Rukoväť: lesklý chróm	59,5	57	45,9	257.87
89494000 *	Čierna / Potiahnuté matnou fóliou	59,5	57	45,9	296.54

\* Zákazková výroba

### Kombinovateľné s

- Umývadlo Kolo Twins → str. 19

### Príslušenstvo

- Súprava nožičiek Kolo Twins → str. 33
- Zápachová uzávierka s normou rúrkou Geberit pre umývadlo, priestorovo úsporný model, vodorovný odtok



- Modely vyrábané na zákazku majú dodaciu lehotu do 10 týždňov

## Skrinka Kolo Rekord pod umývadlo, s jednými dvierkami

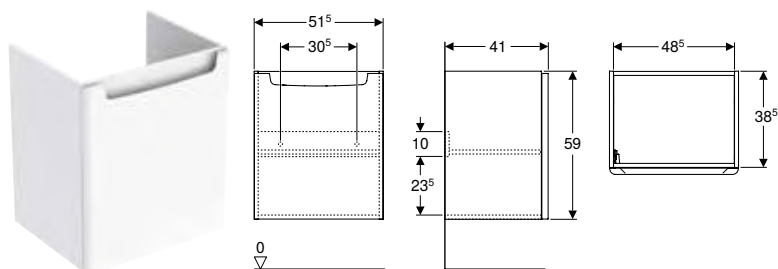

### Technické údaje

Materiál	Silne komprimovaná dvojvrstvomá drevotrieska
----------	--

### Rozsah dodávky

- Pripevňovací materiál
- Spodná skrinka pod umývadlo

### Vlastnosti

- Certifikát FSC™ C134279
- Dvierka s mechanizmom tichého dovierania
- Strana prípevnenia závesu vľavo alebo vpravo
- Odolné voči vlhkosti
- Závesné
- S opornými úchopmi
- S dvierkami
- S jednou pevnou poličkou

Č. výr.	Farba / povrch	B [cm]	H [cm]	T [cm]	EUR/ks
89545000	Biela / Lakované s vysokým leskom	51,5	59	41	99.26

**Nutné objednať dodatočne**

- Umývadlo

**Kombinovateľné s**

- Umývadlo Kolo Rekord, hranatý dizajn → str. 18

**Príslušenstvo**

- Zápachová uzávierka s normou rúrkou Geberit pre umývadlo, priestorovo úsporný model, vodorovný odtok



- Modely vyrábané na zákazku majú dodaciu lehotu do 10 týždňov

# BOČNÉ SKRINKY

## Nízke bočné skrinky

### Bočná skrinka Kolo Rekord s jednými dvierkami

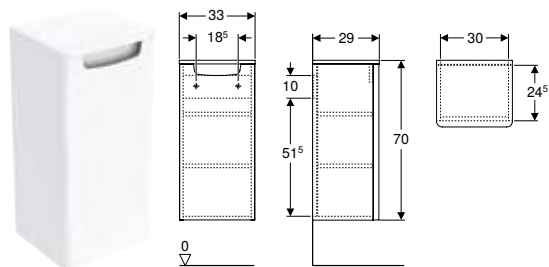

**Technické údaje**

Materiál	Silne komprimovaná dvojrstvová drevotrieska
----------	---

**Rozsah dodávky**

- Bočná skrinka
- 2 nastaviteľné poličky
- Pripevňovací materiál

**Vlastnosti**

- Certifikát FSC™ C134279
- Závesné
- Dvierka s mechanizmom tichého dovierania
- S opornými úchopmi
- S dvierkami
- Odolné voči vlhkosti
- Strana pripevnenia závesu vľavo alebo vpravo

Č. výr.	Farba / povrch	B [cm]	H [cm]	T [cm]	EUR/ks
88474000	Biela / Lakované s vysokým leskom	33	70	29	107.58

**Kombinovateľné s**

- Súprava nožičiek Kolo Rekord → str. 33



- Modely vyrábané na zákazku majú dodaciu lehotu do 10 týždňov

## Vysoké skrinky

### Vysoká skrinka Kolo Twins s jednými dvierkami

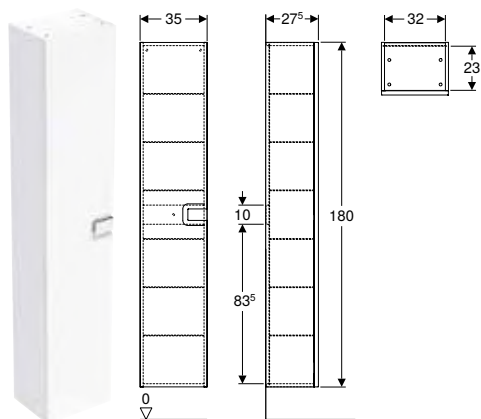

#### Technické údaje

Materiál Silne komprimovaná trojvrstvomá drevotrieska

#### Rozsah dodávky

- Pripevňovací materiál

#### Vlastnosti

- Certifikát FSC™ C134279
- Strana pripevnenia závesu vľavo alebo vpravo
- Odolné voči vlhkosti
- Otváranie pomocou rukoväte
- S dvierkami
- Dvierka s mechanizmom tichého dovierania
- Dodáva sa zmontované
- Závesné
- So šiestimi výškovo nastaviteľnými sklenenými policami

Č. výr.	Farba / povrch	B [cm]	H [cm]	T [cm]	EUR/ks
88460000	Korpus a čelo: biele/lakované s vysokým leskom Rukoväť: lesklý chróm	35	180	27,5	237.6
88462000 *	Čierna / Potiahnuté matnou fóliou	35	180	27,5	261.26

\* Zákazková výroba



- Modely vyrábané na zákazku majú dodaciu lehotu do 10 týždňov

### Vysoká skrinka Kolo Rekord s dvoma dvierkami

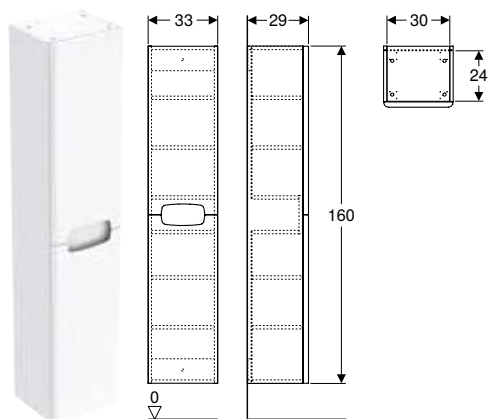

#### Technické údaje

Materiál Silne komprimovaná dvojvrstvomá drevotrieska

#### Rozsah dodávky

- Vysoká skrinka
- Pripevňovací materiál

#### Vlastnosti

- Certifikát FSC™ C134279
- Závesné
- Dvierka s mechanizmom tichého dovierania
- S dvoma dvierkami
- Otváranie pomocou rukoväte
- Odolné voči vlhkosti
- S dvoma výškovo nastaviteľnými vkladacími policami v spodnej časti skrine
- S dvoma výškovo nastaviteľnými vkladacími policami v hornej časti skrine
- S upevnením pre kôš na bielizeň



Č. výr.	Farba / povrch	B [cm]	H [cm]	T [cm]	EUR/ks
88393000	Biela / Lakované s vysokým leskom	33	160	29	218.72

#### Kombinovateľné s

- Súprava nožičiek Kolo Rekord → str. 33
- Kôš na bielizeň Kolo Rekord → str. 34



- Modely vyrábané na zákazku majú dodáciu lehotu do 10 týždňov

## PRÍSLUŠENSTVO

### Súpravy nôh

#### Súprava nožičiek Kolo Rekord

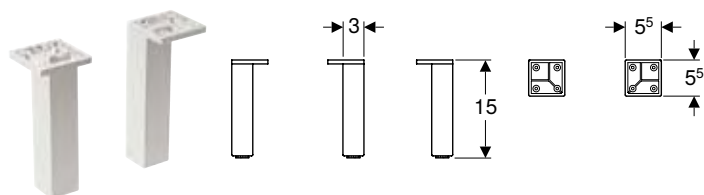

#### Technické údaje

Materiál	Ušľachtilá oceľ
----------	-----------------

#### Rozsah dodávky

- Súprava pozostávajúca z 2 kusov

Č. výr.	Farba / povrch	H [cm]	EUR/ks
99274000	Striebristá / Hladený	15	11.59

#### Kombinovateľné s

- Súprava malého umývadla Kolo Rekord so spodnou skrinkou, jedny dvierka
- Bočná skrinka Kolo Rekord s jednými dvierkami → str. 31
- Vysoká skrinka Kolo Rekord s dvoma dvierkami → str. 32

#### Príslušenstvo

- Skrinka Kolo Rekord pod umývadlo, s jednými dvierkami → str. 30

#### Súprava nožičiek Kolo Twins

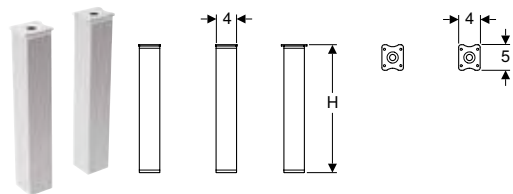

#### Technické údaje

Materiál	Hliník
----------	--------

#### Rozsah dodávky

- Súprava pozostávajúca z 2 kusov

#### Vlastnosti

- Výškovo nastaviteľné pre vyrovnanie nerovností podlahy

Č. výr.	H [cm]	EUR/ks
99487000	15,16	8.87
99656000	25-26	8.5

## Ďalšie príslušenstvo

### Kôš na bielizeň Kolo Rekord

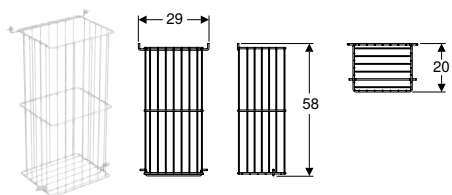

#### Technické údaje

Materiál Ušľachtilá oceľ

#### Rozsah dodávky

- Kôš na bielizeň
- Pripevňovací materiál

Č. výr.	Farba / povrch	B [cm]	H [cm]	T [cm]	EUR/ks
88416000	Biela / Matný	29	58	20	36.64

#### Kombinovateľné s

- Vysoká skrinka Kolo Rekord s dvoma dvierkami → str. 32





---

# Zrkadlá a zrkadlové skrinky

Zrkadlo.....	38
S integrovaným osvetlením.....	38
Bez integrovaného osvetlenia.....	38
Zrkadlové skrinky.....	39
Bez integrovaného osvetlenia.....	39

# ZRKADLO

## S integrovaným osvetlením

### Osvetlené zrkadlo Kolo Rekord

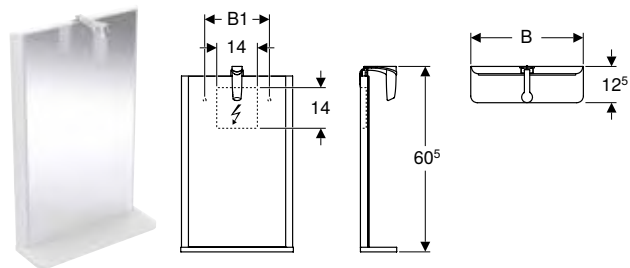

#### Technické údaje

Spôsob ochrany	IP44
Menovité napätie	220–240 V AC
Prevádzkové napätie	12 V DC
Sieťová frekvencia	50 Hz / 60 Hz
Materiál	Sklo
Trieda energetickej účinnosti zdroja svetla	G
Farba svetla	4000 K

#### Rozsah dodávky

- Pripevňovací materiál

#### Vlastnosti

- LED osvetlenie
- S jednou pevnou poličkou
- Vhodné pre všetky kúpeľňové série

Č. výr.	B [cm]	H [cm]	T [cm]	Príkon (W)	EUR/ks
88417000	38	60,5	12,5	3	88.92
88418000	44	60,5	12,5	3	102.53

## Bez integrovaného osvetlenia

### Zrkadlo Kolo Twins

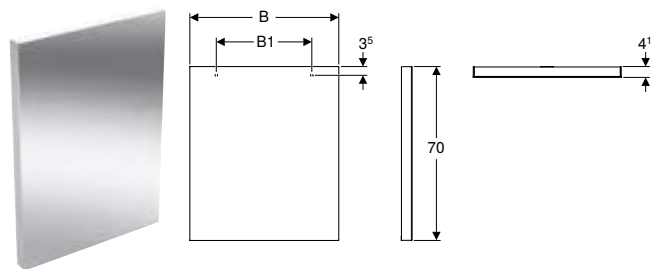

#### Technické údaje

Materiál	Sklo
----------	------

#### Rozsah dodávky

- Pripevňovací materiál

#### Vlastnosti

- Certifikát FSC™ C134279
- Vhodné pre všetky kúpeľňové série

Č. výr.	B [cm]	B1 [cm]	H [cm]	T [cm]	EUR/ks
88455000	50	32	70	4,1	69.81
88458000	60	38,5	70	4,1	77.34

# ZRKADLOVÉ SKRINKY

## Bez integrovaného osvetlenia

### Zrkadlová skrinka Kolo Twins s dvierkami

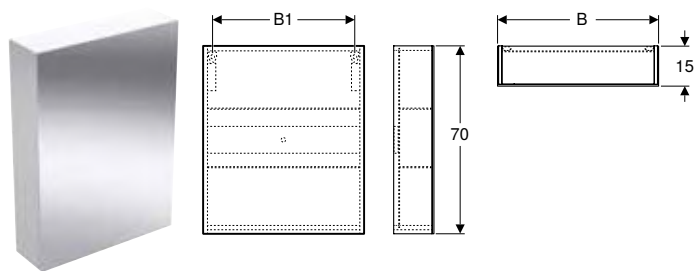

#### Technické údaje

Materiál	Silne komprimovaná trojvrstvomá drevotrieska
----------	--

#### Rozsah dodávky

- Pripevňovací materiál

#### Vlastnosti

- Certifikát FSC™ C134279
- Strana pripevnenia závesu vľavo alebo vpravo
- S dvierkami
- Dvierka s obojstranným zrkadlom
- Zrkadlové vonkajšie strany
- Dvierka s mechanizmom tichého dovierania
- Dodáva sa zmontované
- Závesné
- S dvomi výškovo nastaviteľnými sklenenými policami

Č. výr.	Farba / povrch	B [cm]	B1 [cm]	H [cm]	T [cm]	EUR/ks
88454000	Korpus: zvonka zrkadlový Dvere: zvnútra a zvonka zrkadlové	50	43	70	15	162.31
88457000	Korpus: zvonka zrkadlový Dvere: zvnútra a zvonka zrkadlové	60	53	70	15	173.12





---

# Sprchy

Sprchové vaničky.....	42
Sprchové vaničky zo sanitárneho akrylátu .....	42

# SPRCHOVÉ VANIČKY

## Sprchové vaničky zo sanitárneho akrylátu

### Štvorcová sprchová vanička Kolo Standard Plus

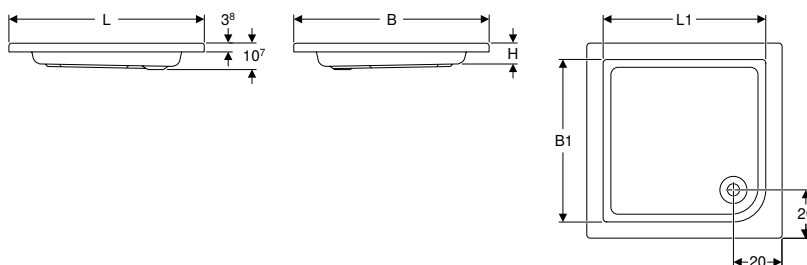

#### Účely použitia

- Pre montáž v rámci budov
- Pre odvádzanie odpadovej vody z jednej sprchovej hlavice
- Pre súkromné kúpeľne a hotely
- Pre montáž so základom pre sprchové vaničky
- Pre inštaláciu s podopretím

#### Vlastnosti

- Štvorcový tvar
- Odtokový otvor  $\varnothing$  52 mm
- Odtok v rohu
- Výška okraja 3 cm
- Vnútorňá výška 9 cm
- Spĺňa požiadavky podľa EN 14527, trieda 1

#### Technické údaje

Materiál	Sanitárny akrylát
----------	-------------------

Č. výr.	Farba / povrch	L [cm]	L1 [cm]	B [cm]	B1 [cm]	H [cm]	EUR/ks
XBK1580000	Biela	80	70	80	70	9	149.88
XBK1590000	Biela	90	80	90	80	9	162.07

#### Nutné objednať dodatočne

- Odtok sprchovej vaničky
- Súprava nožičiek
- Stenové traverzy s kotvami
- Izolačný materiál

#### Príslušenstvo

- Odtok sprchovej vaničky Geberit d52, s krytom odtoku
- Súprava nožičiek, traverz a stenových kotiev Geberit pre sprchovú vaničku zo sanitárneho akrylátu

### Zvýšená štvorcová sprchová vanička Kolo Standard Plus, s opláštením

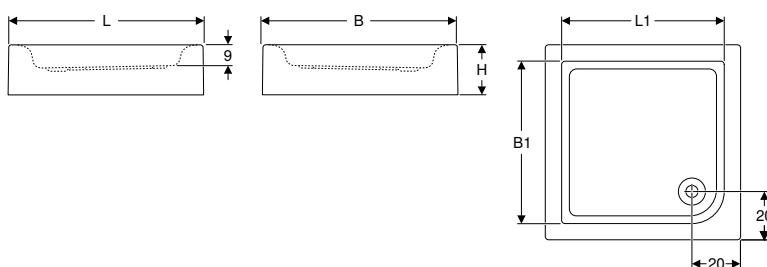

#### Účely použitia

- Pre montáž v rámci budov
- Pre odvádzanie odpadovej vody z jednej sprchovej hlavice
- Pre súkromné kúpeľne a hotely
- Pre montáž so základom pre sprchové vaničky
- Pre inštaláciu s podopretím

#### Vlastnosti

- Štvorcový tvar
- Odtokový otvor  $\varnothing$  52 mm
- Odtok v rohu
- Výška okraja 3 cm
- Vnútorňá výška 9 cm
- Spĺňa požiadavky podľa EN 14527, trieda 1

#### Technické údaje

Materiál	Sanitárny akrylát
----------	-------------------

#### Rozsah dodávky

- Sprchová vanička
- Obloženie sprchovej vaničky

Č. výr.	Farba / povrch	L [cm]	L1 [cm]	B [cm]	B1 [cm]	H [cm]	EUR/ks
XBK1480000	Biela	80	70	80	70	20,5	196.82
XBK1490000	Biela	90	80	90	80	20,5	207.49

#### Nutné objednať dodatočne

- Odtok sprchovej vaničky
- Súprava nožičiek
- Stenové traverzy s kotvami
- Izolačný materiál

#### Príslušenstvo

- Odtok sprchovej vaničky Geberit d52, s krytom odtoku
- Súprava nožičiek, traverz a stenových kotiev Geberit pre sprchovú vaničku zo sanitárneho akrylátu

## Vyvýšená štvorcová sprchová vanička Kolo First, s obložením a nožičkami

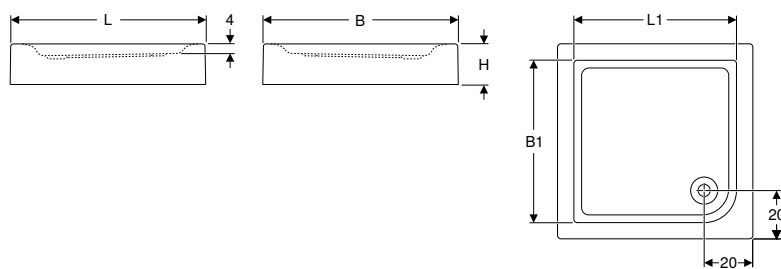

#### Účely použitia

- Pre montáž v rámci budov
- Pre odvádzanie odpadovej vody z jednej sprchovej hlavice
- Pre súkromné kúpeľne a hotely
- Pre montáž so základom pre sprchové vaničky
- Pre inštaláciu s podopretím

#### Vlastnosti

- Štvorcový tvar
- Odtokový otvor  $\varnothing$  90 mm
- Odtok v rohu
- Výška okraja 3 cm
- Vnútorňá výška 5 cm
- Splňa požiadavky podľa EN 14527, trieda 1

#### Technické údaje

Materiál	Sanitárny akrylát
----------	-------------------

#### Rozsah dodávky

- Sprchová vanička
- Obloženie sprchovej vaničky
- Súprava nožičiek

Č. výr.	Farba / povrch	L [cm]	L1 [cm]	B [cm]	B1 [cm]	H [cm]	EUR/ks
XBK1680000	Biela	80	70	80	70	16,5	119.49
XBK1690000	Biela	90	80	90	80	16,5	128.5

#### Nutné objednať dodatočne

- Odtok sprchovej vaničky  $\varnothing$  90 mm
- Stenové traverzy s kotvami
- Izolačný materiál

#### Kombinovateľné s

- Štvorcový sprchový kút Kolo Rekord

#### Príslušenstvo

- Súprava nožičiek, traverz a stenových kotiev Geberit pre sprchovú vaničku zo sanitárneho akrylátu
- Odtok sprchovej vaničky Geberit d90, s krytom odtoku, výška zápachovej uzávierky 50 mm, odtok z PE
- Odtok sprchovej vaničky Geberit d90, výška zápachovej uzávierky 30 mm, odtok z PE
- Odtok sprchovej vaničky Geberit d90, s krytom odtoku, výška zápachovej uzávierky 30 mm, odtok z PE
- Odtok sprchovej vaničky Geberit d90, výška zápachovej uzávierky 50 mm, odtok z PE

## Zvýšená štvrtkruhová sprchová vanička Kolo First, s opláštením a nožičkami

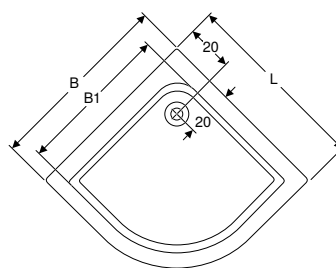
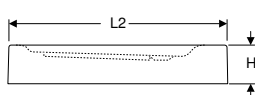
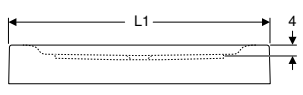

### Účely použitia

- Pre montáž v rámci budov
- Pre odvádzanie odpadovej vody z jednej sprchovej hlavice
- Pre súkromné kúpeľne a hotely
- Pre montáž so základom pre sprchové vaničky
- Pre inštaláciu s podopretím

### Technické údaje

Materiál	Sanitárny akrylát
----------	-------------------

### Vlastnosti

- Zaoblené
- Polomer 45 cm
- Odtokový otvor  $\varnothing$  90 mm
- Odtok v rohu
- Výška okraja 3 cm
- Vnútna výška 5 cm
- S opláštením
- Spĺňa požiadavky podľa EN 14527, trieda 1

### Rozsah dodávky

- Sprchová vanička
- Obloženie sprchovej vaničky
- Súprava nožičiek

Č. výr.	Farba / povrch	L [cm]	L1 [cm]	L2 [cm]	B [cm]	B1 [cm]	H [cm]	r [cm]	EUR/ks
XBN1680000	Biela	80	112	93,5	80	70	16,5	45	119.49

### Nutné objednať dodatočne

- Odtok sprchovej vaničky  $\varnothing$  90 mm
- Stenové traverzy s kotvami
- Izolačný materiál

### Príslušenstvo

- Súprava nožičiek, traverz a stenových kotiev Geberit pre sprchovú vaničku zo sanitárneho akrylátu
- Odtok sprchovej vaničky Geberit d90, s krytom odtoku, výška zápachovej uzávierky 50 mm, odtok z PE
- Odtok sprchovej vaničky Geberit d90, výška zápachovej uzávierky 30 mm, odtok z PE
- Odtok sprchovej vaničky Geberit d90, s krytom odtoku, výška zápachovej uzávierky 30 mm, odtok z PE
- Odtok sprchovej vaničky Geberit d90, výška zápachovej uzávierky 50 mm, odtok z PE

## Zvýšená štvrtkruhová sprchová vanička Kolo First, s opláštením a nožičkami

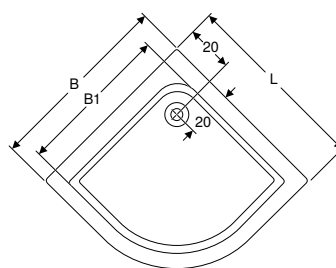
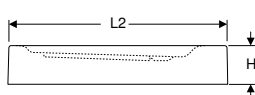
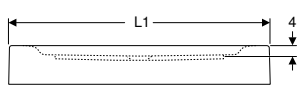

### Účely použitia

- Pre montáž v rámci budov
- Pre odvádzanie odpadovej vody z jednej sprchovej hlavice
- Pre súkromné kúpeľne a hotely
- Pre montáž so základom pre sprchové vaničky
- Pre inštaláciu s podopretím

### Technické údaje

Materiál	Sanitárny akrylát
----------	-------------------

### Vlastnosti

- Zaoblené
- Polomer 55 cm
- Odtokový otvor  $\varnothing$  90 mm
- Odtok v rohu
- Výška okraja 3 cm
- Vnútna výška 5 cm
- S opláštením
- Spĺňa požiadavky podľa EN 14527, trieda 1

### Rozsah dodávky

- Sprchová vanička
- Obloženie sprchovej vaničky
- Súprava nožičiek

Č. výr.	Farba / povrch	L [cm]	L1 [cm]	L2 [cm]	B [cm]	B1 [cm]	H [cm]	r [cm]	EUR/ks
XBN1690000	Biela	90	126	103,5	90	70	16,5	55	128.5

#### Nutné objednať dodatočne

- Odtok sprchovej vaničky  $\varnothing$  90 mm
- Stenové traverzy s kotvami
- Izolačný materiál

#### Kombinovateľné s

- Štvrtkruhový sprchový kút Geberit GEO

#### Príslušenstvo

- Súprava nožičiek, traverz a stenových kotiev Geberit pre sprchovú vaničku zo sanitárneho akrylátu
- Odtok sprchovej vaničky Geberit d90, s krytom odtoku, výška zápachovej uzávierky 50 mm, odtok z PE
- Odtok sprchovej vaničky Geberit d90, výška zápachovej uzávierky 30 mm, odtok z PE
- Odtok sprchovej vaničky Geberit d90, s krytom odtoku, výška zápachovej uzávierky 30 mm, odtok z PE
- Odtok sprchovej vaničky Geberit d90, výška zápachovej uzávierky 50 mm, odtok z PE

## Zvýšená štvrtkruhová sprchová vanička Kolo Standard Plus, s opláštením

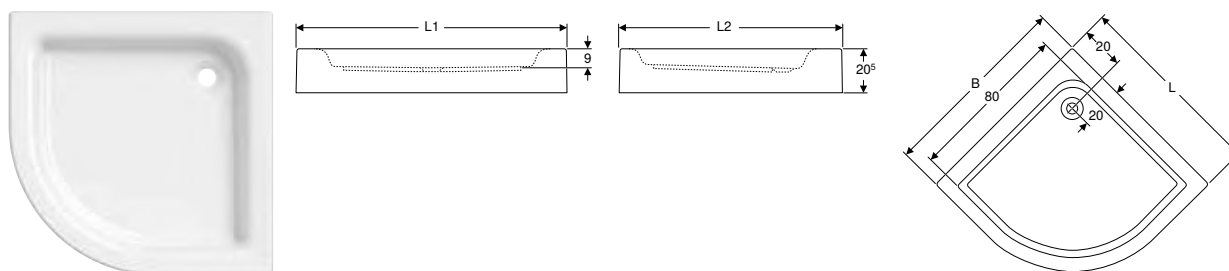

#### Účely použitia

- Pre montáž v rámci budov
- Pre odvádzanie odpadovej vody z jednej sprchovej hlavice
- Pre súkromné kúpeľne a hotely
- Pre montáž so základom pre sprchové vaničky
- Pre inštaláciu s podpretím

#### Technické údaje

Materiál	Sanitárny akrylát
----------	-------------------

#### Vlastnosti

- Zaoblené
- Polomer 55 cm
- Odtokový otvor  $\varnothing$  52 mm
- Odtok v rohu
- Výška okraja 3 cm
- Vnútoraná výška 9 cm
- S opláštením
- Spĺňa požiadavky podľa EN 14527, trieda 1

#### Rozsah dodávky

- Sprchová vanička
- Obloženie sprchovej vaničky

Č. výr.	Farba / povrch	L [cm]	B [cm]	H [cm]	r [cm]	EUR/ks
XBN1490000	Biela	90	90	20,5	55	207.49

#### Nutné objednať dodatočne

- Odtok sprchovej vaničky
- Súprava nožičiek
- Stenové traverzy s kotvami
- Izolačný materiál

#### Kombinovateľné s

- Štvrtkruhový sprchový kút Geberit GEO

#### Príslušenstvo

- Odtok sprchovej vaničky Geberit d52, s krytom odtoku
- Súprava nožičiek, traverz a stenových kotiev Geberit pre sprchovú vaničku zo sanitárneho akrylátu

## Zvýšená štvrtkruhová sprchová vanička Kolo Standard Plus, s opláštením

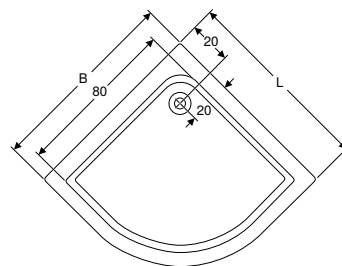
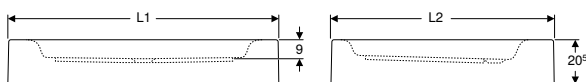

### Účely použitia

- Pre montáž v rámci budov
- Pre odvádzanie odpadovej vody z jednej sprchovej hlavice
- Pre súkromné kúpeľne a hotely
- Pre montáž so základom pre sprchové vaničky
- Pre inštaláciu s podopretím

### Technické údaje

Materiál	Sanitárny akrylát
----------	-------------------

### Vlastnosti

- Zaoblené
- Polomer 45 cm
- Odtokový otvor  $\varnothing$  52 mm
- Odtok v rohu
- Výška okraja 3 cm
- Vnútna výška 9 cm
- S opláštením
- Spĺňa požiadavky podľa EN 14527, trieda 1

### Rozsah dodávky

- Sprchová vanička
- Obloženie sprchovej vaničky

Č. výr.	Farba / povrch	L [cm]	B [cm]	H [cm]	r [cm]	EUR/ks
XBN1480000	Biela	80	80	20,5	45	196.82

### Nutné objednať dodatočne

- Odtok sprchovej vaničky
- Súprava nožičiek
- Stenové traverzy s kotvami
- Izolačný materiál

### Príslušenstvo

- Odtok sprchovej vaničky Geberit d52, s krytom odtoku
- Súprava nožičiek, traverz a stenových kotiev Geberit pre sprchovú vaničku zo sanitárneho akrylátu

## Štvrtkruhová sprchová vanička Kolo Standard Plus

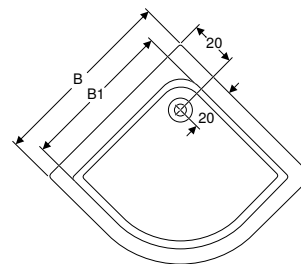
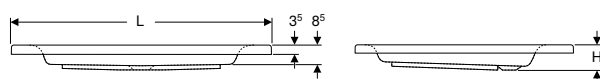

### Účely použitia

- Pre montáž v rámci budov
- Pre odvádzanie odpadovej vody z jednej sprchovej hlavice
- Pre súkromné kúpeľne a hotely
- Pre montáž so základom pre sprchové vaničky
- Pre inštaláciu s podopretím

### Vlastnosti

- Zaoblené
- Polomer 45 cm
- Odtokový otvor  $\varnothing$  52 mm
- Odtok v rohu
- Výška okraja 3 cm
- Vnútoraná výška 9 cm
- Spĺňa požiadavky podľa EN 14527, trieda 1

### Technické údaje

Materiál	Sanitárny akrylát
----------	-------------------

Č. výr.	Farba / povrch	L [cm]	B [cm]	B1 [cm]	H [cm]	EUR/ks
XBN1590000	Biela	90	90	80	10,7	162.07

### Nutné objednať dodatočne

- Odtok sprchovej vaničky
- Súprava nožičiek
- Stenové traverzy s kotvami
- Izolačný materiál

### Príslušenstvo

- Odtok sprchovej vaničky Geberit d52, s krytom odtoku
- Súprava nožičiek, traverz a stenových kotiev Geberit pre sprchovú vaničku zo sanitárneho akrylátu





---

# Vane

Vane zo sanitárneho akrylátu .....	50
Obdĺžnikové vane .....	50
Inštalčné prvky .....	51
Súpravy nožičiek a súpravy traverz a stenových kotiev .....	51
Príslušenstvo .....	51
Panely k vaniam .....	51
Ďalšie príslušenstvo .....	53

# VAŇE ZO SANITÁRNEHO AKRYLU

## Obdĺžnikové vane

### Obdĺžniková vaňa Kolo Opal Plus s nohami

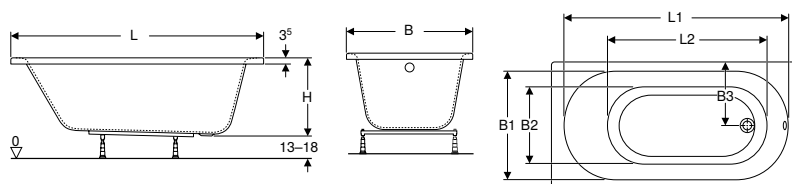

#### Účely použitia

- Pre súkromné kúpeľne a hotely
- Pre montáž pomocou nožičiek pre vane alebo stenových kotiev

#### Technické údaje

Materiál	Sanitárny akrylát
----------	-------------------

#### Vlastnosti

- Obdĺžnikový tvar
- Odtok v priestore pre nohy
- Odtokový otvor ø 52 mm

#### Rozsah dodávky

- Súprava nožičiek
- Vaňa

Č. výr.	Farba / povrch	L [cm]	L1 [cm]	L2 [cm]	B [cm]	B1 [cm]	B2 [cm]	B3 [cm]	H [cm]	Celkový objem [l]	EUR/ks
XWP1240000	Biela / Lesklý	140	120	90	70	60	45	35	43,2	150	155.86
XWP1250000	Biela / Lesklý	150	130	100	70	60	45	35	43,2	160	160.08
XWP1260000	Biela / Lesklý	160	140	110	70	60	45	35	43,2	180	168.81
XWP1270000	Biela / Lesklý	170	150	120	70	60	45	35	43,2	190	181.78

#### Kombinovateľné s

- Predné opláštenie Kolo Uni 2 pre obdĺžnikovú vaňu → str. 52
- Bočné opláštenie Kolo Uni 2 pre obdĺžnikovú vaňu → str. 51

#### Príslušenstvo

- Vaňový odtok Geberit s otočným ovládaním, d52, dĺžka 26 cm, so súpravou pre konečnú montáž
- Vaňový odtok Geberit so stlačacím ovládaním PushControl, d52, so súpravou pre konečnú montáž
- Vaňový odtok Geberit s otočným ovládaním a prívodom, d52, dĺžka 26 cm, so súpravou pre konečnú montáž

### Obdĺžniková vaňa Kolo Rekord s nohami

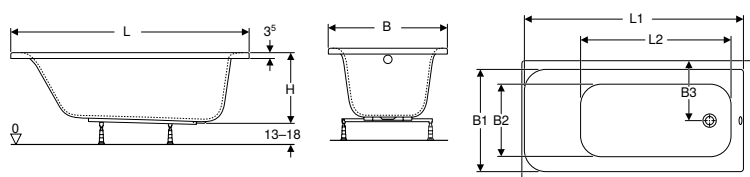

#### Účely použitia

- Pre súkromné kúpeľne a hotely
- Pre montáž pomocou nožičiek pre vane alebo stenových kotiev

#### Technické údaje

Materiál	Sanitárny akrylát
----------	-------------------

#### Vlastnosti

- Obdĺžnikový tvar
- Odtok v priestore pre nohy
- Odtokový otvor ø 52 mm

#### Rozsah dodávky

- Vaňa
- Súprava nožičiek

Č. výr.	Farba / povrch	L [cm]	L1 [cm]	L2 [cm]	B [cm]	B1 [cm]	B2 [cm]	B3 [cm]	H [cm]	Celkový objem [l]	EUR/ks
XWP1640000	Biela / Lesklý	140	127,6	91,5	70	62,5	44,5	35	41,7	138	166.73
XWP1650000	Biela / Lesklý	150	137,6	101,5	70	62,5	44,5	35	41,7	151	164.23
XWP1660000	Biela / Lesklý	160	147,6	101,6	70	65,2	44,5	35	41,7	163	174.62
XWP1670000	Biela / Lesklý	170	157,6	111,6	70	65,2	44,5	35	41,7	176	185.32
XWP1671000	Biela / Lesklý	170	157,6	111,6	75	70,2	50,5	37,5	41,7	195	193.81

#### Kombinovateľné s

- Predné opláštenie Kolo Uni 2 pre obdĺžnikovú vaňu → str. 54
- Bočné opláštenie Kolo Uni 2 pre obdĺžnikovú vaňu → str. 53

#### Príslušenstvo

- Vaňový odtok Geberit s otočným ovládaním, d52, dĺžka 26 cm, so súpravou pre konečnú montáž
- Vaňový odtok Geberit so stláčacím ovládaním PushControl, d52, so súpravou pre konečnú montáž
- Vaňový odtok Geberit s otočným ovládaním a prívodom, d52, dĺžka 26 cm, so súpravou pre konečnú montáž

## INŠTALAČNÉ PRVKY

### Súpravy nožičiek a súpravy traverz a stenových kotiev

#### Súprava nožičiek Kolo pre vane

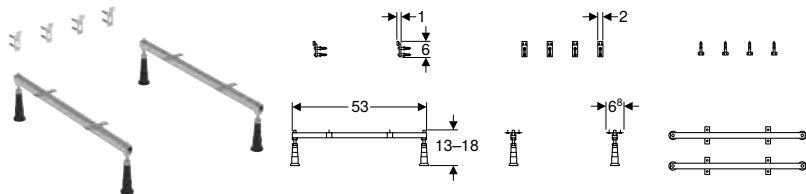

Č. výr.  
SN14

EUR/ks  
xxx.xx

## PRÍSLUŠENSTVO

### Panely k vaniam

#### Bočné opláštenie Kolo Uni 2 pre obdĺžnikovú vaňu

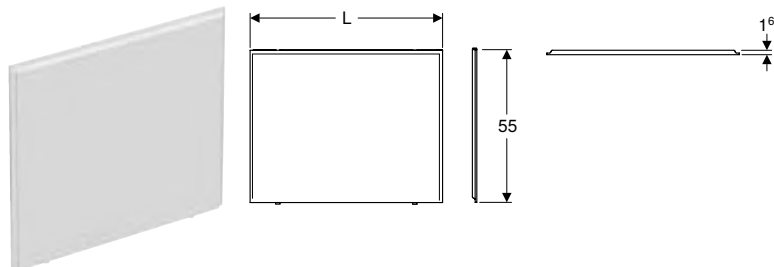

#### Účely použitia

- Pre vane z akrylátu
- Pre inštaláciu do rohu
- Pre inštalčné výšky 59 cm až po horný okraj vane

#### Vlastnosti

- Obdĺžnikový tvar

#### Rozsah dodávky

- Bočné opláštenie

#### Technické údaje

Materiál	MDF
----------	-----

Č. výr.	Farba / povrch	L [cm]	B [cm]	H [cm]	EUR/ks
PWP2373000	Biela / Matný	65	1,6	55	54.13
PWP2376000	Biela / Matný	70	1,6	55	64.19
PWP2383000	Biela / Matný	75	1,6	55	73.61
PWP2393000	Biela / Matný	85	1,6	55	83.41

#### Nutné objednať dodatočne

- Pripevňovací materiál

#### Kombinovateľné s

- Obdĺžniková vaňa Kolo Rekord s nohami → str. 50
- Obdĺžniková vaňa Kolo Opal Plus s nohami → str. 50

#### Príslušenstvo

- Upevňovací materiál Kolo pre predné a bočné opláštenie Uni 2, rohová montáž → str. 55
- Upevňovací materiál Kolo pre predné opláštenie Uni 2, montáž na výklenok → str. 54

## Predné opláštenie Kolo Uni 2 pre obdĺžnikovú vaňu

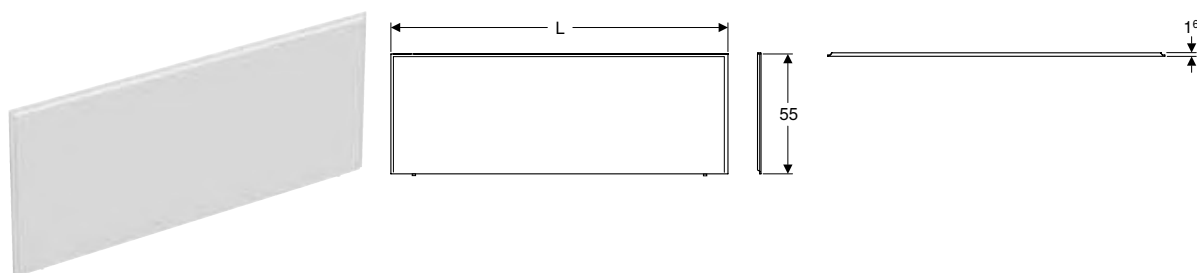

### Účely použitia

- Pre vane z akrylátu
- Pre inštaláciu do rohu
- Pre inštaláciu do výklenku
- Pre inštalačné výšky 59 cm až po horný okraj vane

### Vlastnosti

- Obdĺžnikový tvar

### Rozsah dodávky

- Predné opláštenie

### Technické údaje

Materiál	MDF
----------	-----

Č. vyr.	Farba / povrch	L [cm]	B [cm]	H [cm]	EUR/ks
PWP2341000	Biela / Matný	135	1,6	55	112.36
PWP2351000	Biela / Matný	145	1,6	55	128.36
PWP2361000	Biela / Matný	155	1,6	55	129.83
PWP2372000	Biela / Matný	165	1,6	55	137.79
PWP2382000	Biela / Matný	175	1,6	55	155.23
PWP2392000	Biela / Matný	185	1,6	55	172.71

### Nutné objednať dodatočne

- Pripevňovací materiál

### Kombinovateľné s

- Obdĺžniková vaňa Kolo Rekord s nohami → str. 50
- Obdĺžniková vaňa Kolo Opal Plus s nohami → str. 50

### Príslušenstvo

- Upevňovací materiál Kolo pre predné a bočné opláštenie Uni 2, rohová montáž → str. 55
- Upevňovací materiál Kolo pre predné opláštenie Uni 2, montáž na výklenok → str. 54

## Ďalšie príslušenstvo

### Upevňovací materiál Kolo pre predné opláštenie Uni 2, montáž na výklenok



#### Účely použitia

- Pre inštaláciu do rohu

#### Rozsah dodávky

- Pripevňovací materiál

#### Technické údaje

Materiál	Hliník
----------	--------

Č. výr.	Farba / povrch	EUR/ks
SU00017	Biela / Matný	40.83

### Upevňovací materiál Kolo pre predné a bočné opláštenie Uni 2, rohová montáž



#### Účely použitia

- Pre inštaláciu do rohu

#### Rozsah dodávky

- Pripevňovací materiál

#### Technické údaje

Materiál	Hliník
----------	--------

Č. výr.	Farba / povrch	EUR/ks
SU00016	Biela / Matný	54.13



---

# Dodatok

Skratky.....	56
Register .....	57

# SKRATKY

Skratky	Popis
a	Čiastkový rozmer (cm)
A	Výčnelok (cm)
a1	Čiastkový rozmer (cm)
A1	Výčnelok (cm)
A <sup>2</sup>	prierezová plocha (cm <sup>2</sup> )
AB	Oblasť pripojenia (mm)
AB1	Oblasť pripojenia (mm)
AB2	Oblasť pripojenia (mm)
AD	Vzdialenosť pripojenia (cm)
AD1	Vzdialenosť pripojenia (cm)
arc	uhol (°)
b	Čiastkový rozmer (cm)
B	Šírka (cm)
B1	Šírka (cm)
B2	Šírka (cm)
B3	Šírka (cm)
B4	Šírka (cm)
c	Priemer otvoru pre prírubu (mm)
D	Vonkajší priemer (cm)
d, ø	Vonkajší priemer (mm)
D1	Vonkajší priemer (cm)
d1, ø	Vonkajší priemer (mm)
d2, ø	Vonkajší priemer (mm)
d3, ø	Vonkajší priemer (mm)
da	Vonkajší priemer rúry (mm)
di, ø	Vnútorňý priemer (mm)
di1, ø	Vnútorňý priemer (mm)
DN	Menovitá svetlosť
DN	Menovitá svetlosť
DN / OD	Menovitá šírka
E	Hĺbka zasunutia (cm)
E1	Hĺbka zasunutia (cm)
G	Rúrový závit (")
G1	Rúrový závit (")
G2	Rúrový závit (")
h	Výška, čiastkový rozmer (cm)
H	Výška (cm)
h1	Výška, čiastkový rozmer (cm)
H1	Výška (cm)
H2	Výška (cm)
h2	Výška, čiastkový rozmer (cm)
H3	Výška (cm)
h3	Výška, čiastkový rozmer (cm)
IK	Dĺžka upnutia skrutky (cm)
K	Maximálne skrátene (cm)
k	Priemer otvoru pre prírubu (mm)
K1	Maximálne skrátene (cm)
K2	Maximálne skrátene (cm)
K3	Maximálne skrátene (cm)
KL	Dĺžka kábla (cm)
Ks	maximálne skrátene pri zváraní natupo (cm)
Ks1	maximálne skrátene pri zváraní natupo (cm)
Ks2	maximálne skrátene pri zváraní natupo (cm)
Ks3	maximálne skrátene pri zváraní natupo (cm)
Ks4	maximálne skrátene pri zváraní natupo (cm)
Ks5	maximálne skrátene pri zváraní natupo (cm)
Ks6	maximálne skrátene pri zváraní natupo (cm)

Skratky	Popis
L	Dĺžka (m)
l	Dĺžka, čiastkový rozmer (cm)
L	Dĺžka (cm)
L1	Dĺžka (cm)
l1	Dĺžka, čiastkový rozmer (cm)
l2	Dĺžka, čiastkový rozmer (cm)
L2	Dĺžka (cm)
l3	Dĺžka, čiastkový rozmer (cm)
L3	Dĺžka (cm)
La	Dízkové roztiahnutie (cm)
m	Priemer otvoru na skrutku (mm)
M	Metrický závit (mm)
Menovité napätie	sieťová frekvencia
n	Počet skrutiek pripojenia prírubou (ks)
PN	Menovitý tlak (bar)
r	Polomer (cm)
R	Kuželovitý vonkajší závit (")
R1	Kuželovitý vonkajší závit (")
Rg	Kruhový závit (")
Rp	Kuželovitý vnútorný závit rúry (")
Rp1	Kuželovitý vnútorný závit rúry (")
Rp2	Kuželovitý vnútorný závit rúry (")
s	Hrúbka steny (mm)
S	Séria rúr
s ISO	Hrúbka steny (pre etikety) (mm)
s1	Hrúbka steny (mm)
SW	Veľkosť kľúča (mm)
T	Hĺbka (cm)
T1	Hĺbka (cm)
T2	Hĺbka (cm)
T3	Hĺbka (cm)
T4	Hĺbka (cm)
T5	Hĺbka (cm)
UNC	inch thread
V	Rozsah merania, objemový prietok (l)
X	Dĺžka nohy / rozmer L (cm)
X1	Dĺžka nohy / rozmer L (cm)
X2	Dĺžka nohy / rozmer L (cm)
X3	Dĺžka nohy / rozmer L (cm)
X4	Dĺžka nohy / rozmer L (cm)
X5	Dĺžka nohy / rozmer L (cm)
X6	Dĺžka nohy / rozmer L (cm)
Z	Rozmer Z (cm)
Z1	Rozmer Z (cm)
Z2	Rozmer Z (cm)
Z3	Rozmer Z (cm)
Z4	Rozmer Z (cm)
Z5	Rozmer Z (cm)
Z6	Rozmer Z (cm)



## REGISTER

Položka č.	Strana	Položka č.	Strana
10113000	13	K92040000	20
10131000	14	K92140000	20
88393000	33	K92932000	21
88416000	34	K92933000	21
88417000	38	K93023000	10
88418000	38	K93101000	6
88454000	39	K93120000	7
88455000	38	K93121000	8
88457000	39	K93123000	6
88458000	38	K94013000	11
88460000	32	K97101000	23
88462000	32	K99030000	8
88474000	31	K99040000	10
89483000	26	K99050000	9
89485000	26	L51150000	22
89486000	28	L51160000	19
89488000	28	PWP2341000	52
89489000	27	PWP2351000	52
89491000	27	PWP2361000	52
89492000	30	PWP2372000	52
89494000	30	PWP2373000	51
89495000	26	PWP2376000	51
89497000	26	PWP2382000	52
89498000	29	PWP2383000	51
89500000	29	PWP2392000	52
89541000	28	PWP2393000	51
89543000	28	SN14	51
89545000	30	SU00016	53
99274000	33	SU00017	53
99487000	33	XBK1480000	43
99656000	33	XBK1490000	43
K39120000	7	XBK1580000	42
K90123000	12	XBK1590000	42
K90124000	12	XBK1680000	43
K90125000	12	XBK1690000	43
K90126000	12	XBN1480000	46
K90150000	13	XBN1490000	45
K90151000	13	XBN1590000	47
K91045000	20	XBN1680000	44
K91050000	20	XBN1690000	45
K91055000	18	XWP1240000	50
K91060000	18	XWP1250000	50
K91065000	18	XWP1260000	50
K91145000	20	XWP1270000	50
K91150000	20	XWP1640000	50
K91155000	18	XWP1650000	50
K91160000	18	XWP1660000	50
K91165000	18	XWP1670000	50
K91656000	23	XWP1671000	50
K91942000	21		
K91945000	22		
K91952000	22		
K91955000	18		
K91962000	18		



**Geberit Slovensko s.r.o.**

Karadžičova 10  
82108 Bratislava

T +421 2 4920 3071  
sekretariat.sk@geberit.com

[www.kolo-geberit.sk](http://www.kolo-geberit.sk)